

DATENBLATT / FACT SHEET



Ausführung und Artikelnummer / version and product number

	weiß hochglänzend brilliant white	tonicsilber matt eloxiert frosted silver anodised	graphitschwarz matt eloxiert matt graphite black anodised	gold matt eloxiert matt gold anodised	titangrau matt eloxiert matt titanium grey anodised	chrom hochglänzend brilliant polished chrome	sonderfarbe custom colour
2700 K	010-201	010-203	545-719	545-718	545-717	545-716	545-715
3000 K	007-713	008-200	545-723	545-722	545-721	545-720	544-487
4000 K	010-202	010-204	545-728	545-727	545-726	545-725	545-724

RIM R 36

DECKENLEUCHE / CEILING-MOUNTED LUMINAIRE

LED-Deckenleuchte, Lichtaustritt ca. 95 % direktstrahlend, breit abstrahlend, stufenlos um ca. 90° schwenkbar und um 350° drehbar, dabei bleibt der Effekt der Wandaufhellung durch Sekundärlicht weitgehend erhalten, Ausführung mit integriertem Konverter zum Anschluss an 230 V-Deckenauslass, Gehäuse in diversen Oberflächen-ausführungen erhältlich, Abdeckung weiß hochglänzend.

Design: Sven von Boetticher

LED ceiling luminaire, approx. 95 % downlighting, wide beam, continuously tiltable up to approx. 90° and rotatable up to approx. 350°, thereby the effect of wall illumination by secondary light is largely maintained, version with integrated converter for connection to 230 V ceiling outlet, body available in various surface finishes, cover in brilliant white.

Design: Sven von Boetticher

TECHNISCHE DATEN / TECHNICAL FACTS

Artikel:

RIM R 36

Art.-Nr. und Farbtemperatur:

siehe Matrix Seite 1

Beschreibung/Ausführung:

Deckenleuchte für Direktmontage

Leuchtenkopf ca. 90° schwenkbar / 350° drehbar

Hersteller:

Nimbus Group GmbH

Sieglestr. 41, D-70469 Stuttgart

Tel.: +49(0)711 / 63 30 14 - 0

Fax: +49(0)711 / 63 30 14 - 14

info@nimbus-group.com

www.nimbus-group.com

Abmessungen:

Ø 150 x 110 mm

Material:

Diffusorfläche: Acrylglas

Gehäuse: Aluminium lackiert oder eloxiert

Gewicht:

800 Gramm

Anschluss-Leistung:

230 Volt Wechselstrom, 50 Hz

2700 K 6,5 W / Energieeffizienzklasse A+

3000 K 6,3 W / Energieeffizienzklasse A+

4000 K 6,1 W / Energieeffizienzklasse A++

Anzahl LED:

36 Stück

Schutzart:

IP 20

Lichtstrom:

550 lm

Abstrahlcharakteristik:

breit abstrahlend

Lichtverteilung:

95 % direktstrahlend

RA:

> 90

Prüfzeichen:



Reinigungs- und Pflegehinweise:

Leuchte vor dem Reinigen vom Netz trennen. Keine ätzenden oder abrasiven Reinigungsmittel verwenden. Wir empfehlen, die Leuchte mit einem Microfasertuch o. ä. trocken zu reinigen.

Alle Angaben erfolgen ohne Gewähr für Irrtümer und Übertragungsfehler. Wir bitten um Verständnis, dass wir uns Änderungen in der Gestalt und Technik vorbehalten.

product:

RIM R 36

product no. and colour temperature:

see chart on page 1

description/design:

ceiling-mounted luminaire for direct mounting

luminaire head approx. 90° tilttable / 350° rotatable

manufacturer:

Nimbus Group GmbH

Sieglestr. 41, D-70469 Stuttgart

Tel.: +49(0)711 / 63 30 14 - 0

Fax: +49(0)711 / 63 30 14 - 14

info@nimbus-group.com

www.nimbus-group.com

dimensions:

Ø 150 x 110 mm

materials:

diffusor surface: acrylic glass

housing: aluminium painted or anodised

weight:

800 grams

power supply:

230 volts AC, 50 Hz

2700 K 6,5 W / energy efficiency class A+

3000 K 6,3 W / energy efficiency class A+

4000 K 6,1 W / energy efficiency class A++

number of LED:

36 pcs

degree of protection:

IP 20

luminous flux:

550 lm

directional characteristics:

wide beam

light distribution:

95 % direct beam

CRI:

> 90

certificates:



cleaning and care:

Switch off luminaire before cleaning. Do not use any corrosive or abrasive cleanser. We recommend to clean the luminaire with a dry microfibre towel only.

The information may be subject to errors in content or transmission; we do not accept responsibility for any such errors. We reserve the right to make changes to design and technology and apologise for any inconvenience this may cause.

LICHTVERTEILUNGSKURVE UND ABSTRAHLCHARAKTERISTIK LIGHT DISTRIBUTION CURVE AND DIRECTIONAL CHARACTERISTICS

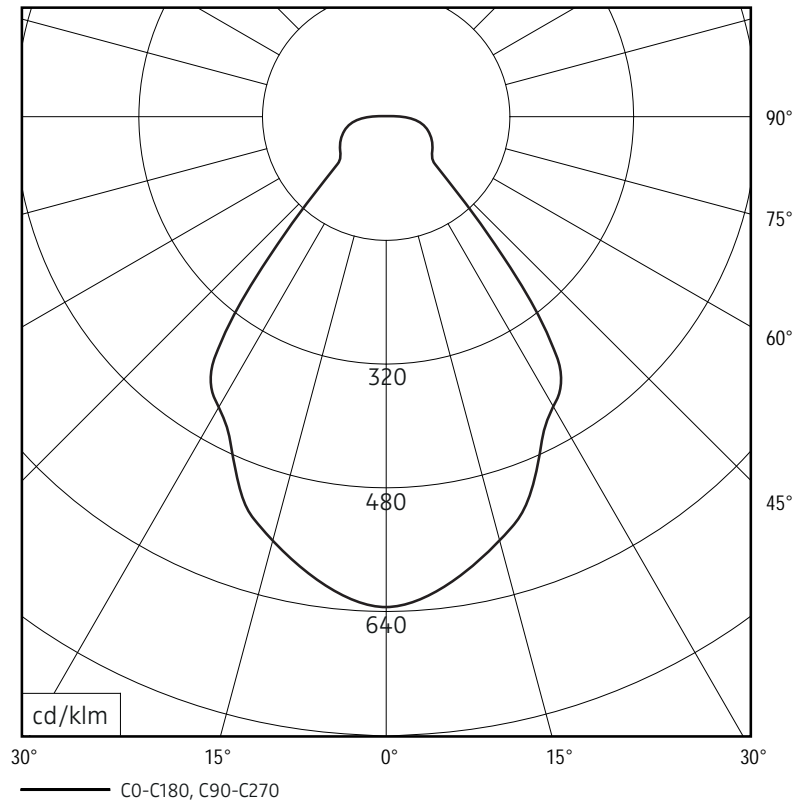

Lichtberechnungsdaten (EULUMDAT) unter www.nimbus-group.com

ISOMETRIE UND ABMESSUNGEN / SIZES

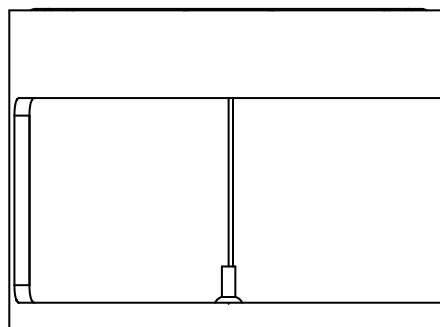
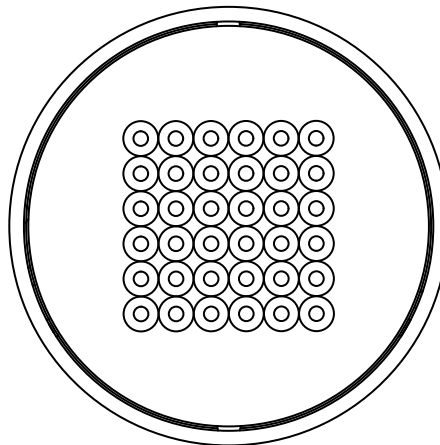
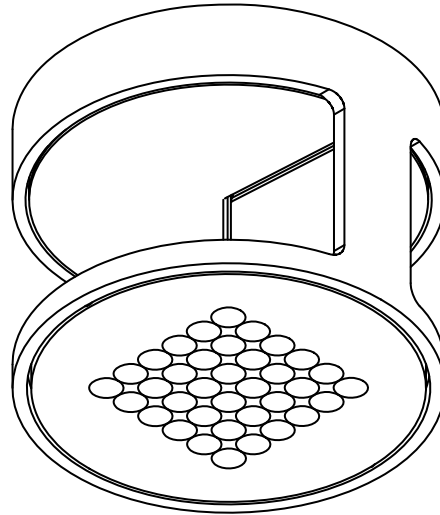

RIM R 36

Deckenleuchte / ceiling-mounted luminaire

MONTAGE / MOUNTING

nimbus^x

Deckenauslass stromlos schalten !

Die mitgelieferten Silikonschläuche auf die Länge X kürzen und jeweils einen über die Einzeladern N und L schieben. Eventuell vorhandenen PE-Leiter isolieren und im Gehäuse unterbringen !

Disconnect ceiling outlet from mains !

Shorten the silicone sleeves supplied to a length of X and place one over the individual wires marked N and L. Insulate possible PE-wire and place it inside of the housing !

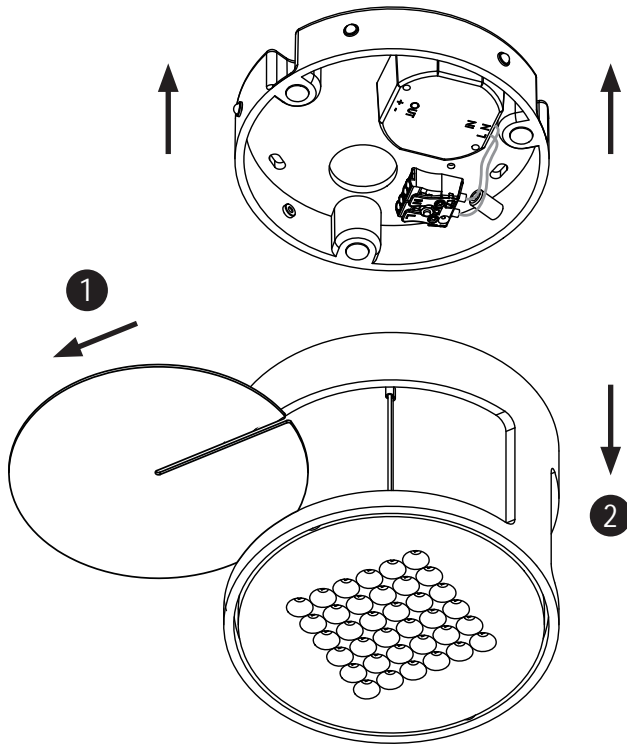
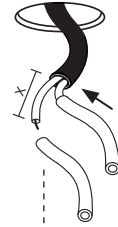

Geeignete Dübel und Schrauben verwenden !
Use suitable wall plugs and screws !

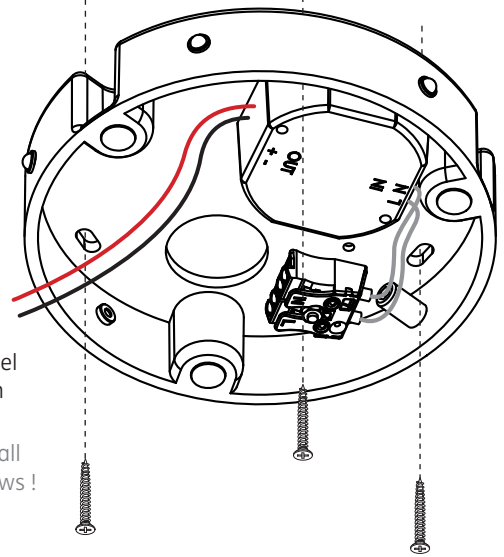

1

2

Anschluss an 230 V ~
connection to 230 V AC

Anschluss 24 V DC
connection with 24 V DC

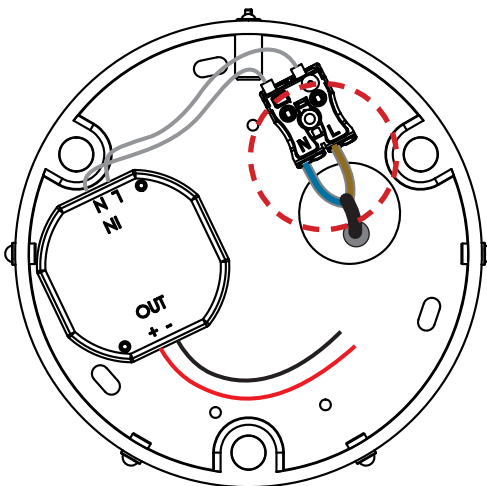

24 V DC
weiss = Plus
schwarz = Minus
white = plus
black = minus



ACHTUNG:
Polarität beachten !
CAUTION:
Ensure correct polarity !

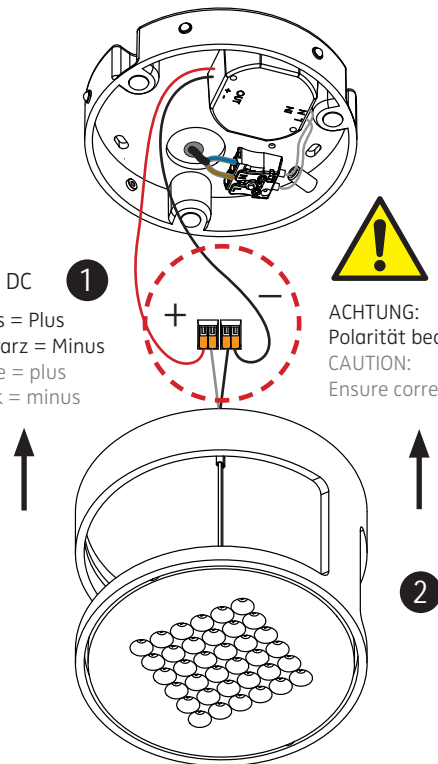

Montage und Betrieb der Leuchte nur in trockenen Innenräumen.
Installation and use of luminaire only indoors.



Der elektrische Anschluß darf nur vom Fachmann ausgeführt werden !
Must be installed by a qualified electrician only !

3

4

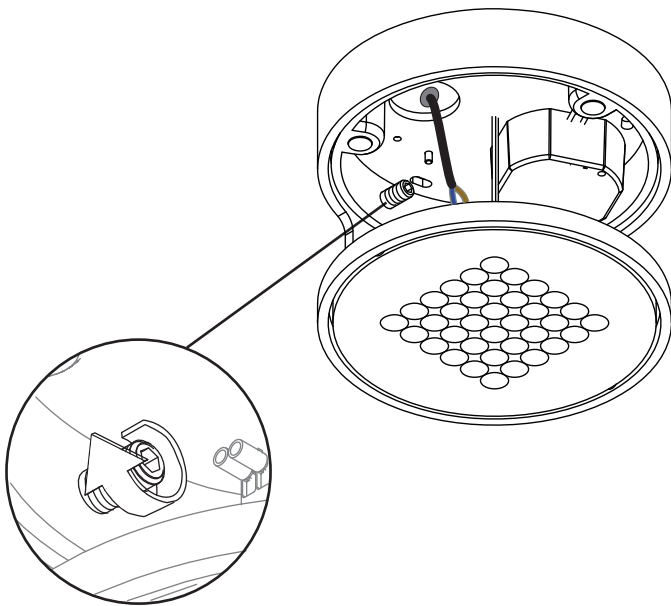

Zur besseren Fixierung des Rohrs
die Madenschraube vorsichtig anziehen.
To improve fixation of the tube tighten
the set screw carefully.

5

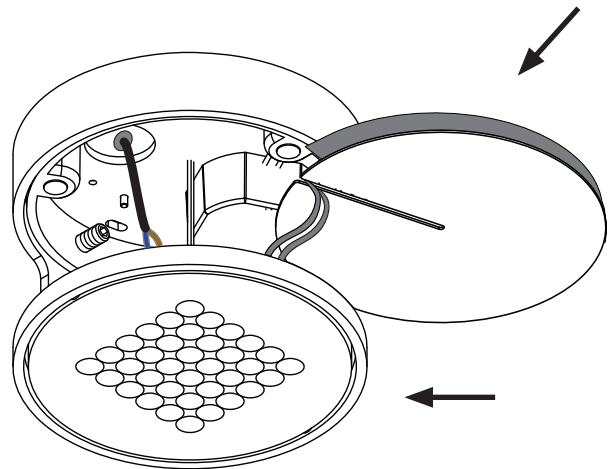

Die auf dem Blech befestigte Isolationsfolie an einer
Seite leicht anheben zur besseren Kabeleinführung.
Lift the fixed isolation sheet for easier positioning
of the cables.

6

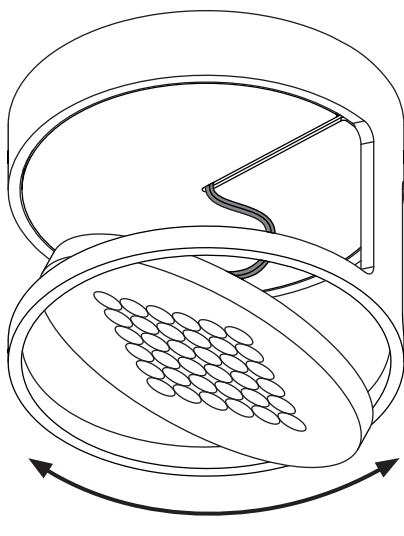

drehbar um 350°
rotatable up to 350°

schwenkbar um 90°
tiltable up to 90°

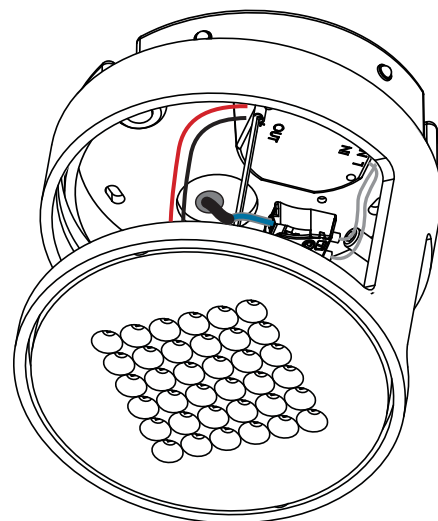

Zur Deinstallation der Leuchte die Madenschraube
wieder lösen und das Rohr bis zum Anschlag drehen,
dann abziehen.
To deinstall the luminaire untighten the set screw
and turn the tube until the stop. Then pull it off.

7

8

010-201	010-203	545-719	545-718	545-717	545-716	545-715
007-713	008-200	545-723	545-722	545-721	545-720	544-487
010-202	010-204	545-728	545-727	545-726	545-725	545-724

230 V AC / 50 Hz

Leistungsdaten siehe Typenschild !
Performance data see rating label !



Schutzart IP 20
protection degree IP 20

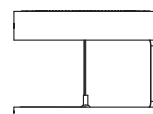

110 mm

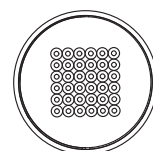

Ø 150 mm



RIM R 36

DECKENLEUCHTE / CEILING-MOUNTED LUMINAIRE

nimbus^x

010-201	010-203	545-719	545-718	545-717	545-716	545-715
007-713	008-200	545-723	545-722	545-721	545-720	544-487
010-202	010-204	545-728	545-727	545-726	545-725	545-724

BOHRSCHABLONE / DRILLING TEMPLATE

ACHTUNG: Zeichnung nicht maßstäblich ! / CAUTION: Template is not drawn to scale !

