

DATENBLATT / FACT SHEET



Ausführung und Artikelnummer / version and item number

	Nimbus	HÄFELE
3 000 K	552-599	833.66.668
4 000 K	552-600	833.66.669

MODUL Q 340 PROJECT ZIGBEE + PDLS

DECKENLEUCHE MIT ZIGBEE-MODUL UND PDLS / CEILING LUMINAIRE WITH ZIGBEE MODULE AND PDLS

LED-Deckenleuchte für Direktmontage, geschlossene Bauweise mit Kunststoffabdeckung auf der Oberseite, weiß hochglänzend (RAL 9016), Diffusorscheibe aus Acrylglas mit Kegelbohrungen zur Lichtlenkung und Ausblendung, 340 × 340 mm, 6 mm dick, mit gerundeten Ecken und umlaufender Fase, beidseitig mattiert, gemäß DIN EN 12464-1 für Arbeitsstättenbeleuchtung geeignet, Lichtaustritt ca. 98 % direktstrahlend, breit abstrahlend, Ausführung für 24 V DC, externer Konverter erforderlich, durch ein ZigBee-Modul kabellos steuer- und dimmbar (Konfiguration über ZigBee-Gateway, Schalt- und Dimmgruppen mit bis zu 50 Leuchten pro Netzwerk möglich, projektbezogene Beratung erforderlich), integrierte Präsenz- und Umgebungslichtsensoren für PDLS Funktion, zusätzlicher 24 V-Ausgang mit Weiterleitung des gedimmten DC-Signals zur Versorgung weiterer Nimbus-Leuchten in Gruppen.

LED ceiling luminaire for direct mounting with closed luminaire housing, cover on top made of plastic, brilliant white (RAL 9016), diffuser panel made of acrylic glass with conical indentations for directing light and reducing glare, 340 × 340 mm, 6 mm material thickness, with rounded corners and all round chamfer, both sides matt, suitable for workplace lighting in accordance with DIN EN 12464-1, light distribution approx. 98 % direct beam, wide beam, version for 24 V DC, external converter required, controllable and dimmable by means of a ZigBee module (configuration via ZigBee gateway, one network can include switchable and dimmable groups with up to 50 luminaires, project-related consulting necessary), integrated presence and ambient light sensors for PDLS function, additional 24 V forwarding to supply the dimmed DC signal to further Nimbus luminaires in dimming groups.

TECHNISCHE DATEN / TECHNICAL FACTS

Artikel:

MODUL Q 340 PROJECT ZIGBEE + PDLS

Art.-Nr.: **Farbtemperatur:**

552-599 / 833.66.668 3 000 K

552-600 / 833.66.669 4 000 K

Beschreibung/Ausführung:

Deckenleuchte für Direktmontage, steuerbar durch ZigBee, mit PDLS-Sensoren und 24 V DC-Weiterleitung

Hersteller:

Nimbus Group GmbH
Siegelerstr. 41, 70469 Stuttgart / Germany
Tel.: +49(0)711 / 63 30 14 - 0
www.nimbus-group.com / info@nimbus-group.com

Abmessungen / Gewicht:

340 x 340 x 17 mm (+ 7,5 mm am Sensor) / 1560 Gramm

Material:

Diffusorfläche: Acrylglas
Aufbaugeschäube: Kunststoff, hochglänzend weiß
Deckenmontagering: Stahl

Anschlussleistung:

24 Volt DC Konstantspannung

3 000 K: 13,8 W

4 000 K: 13,6 W

Anzahl LED / Lichtverteilung:

100 Stück / ca. 98 % direktstrahlend

Nutzlichtstrom / lm pro Watt:

3 000 K: 1 800 lm / 130,4 lm/W

4 000 K: 1 800 lm / 132,4 lm/W

RA / Farbtoleranz:

> 80 / 3 SDCM

mittlere Bemessungslebensdauer der Lichtquelle:

L80 > 50 000 Stunden

Gehäuseschutzart / elektrische Schutzklasse:

IP 20 / SK III

Prüfzeichen:



Dieses Produkt enthält eine Lichtquelle der Energieeffizienzklasse E.

Reinigungs- und Pflegehinweise:

Leuchte vor dem Reinigen vom Netz trennen. Keine ätzenden oder abrasiven Reinigungsmittel verwenden. Wir empfehlen, die Leuchte mit einem Microfasertuch trocken zu reinigen.

Sicherheitsetiketten dürfen nicht entfernt werden:

Die Garantie erlischt bei beschädigten Siegeln.

Alle Angaben erfolgen ohne Gewähr für Irrtümer und Übertragungsfehler. Wir bitten um Verständnis, dass wir uns Änderungen in der Gestalt und Technik vorbehalten.

product:

MODUL Q 340 PROJECT ZIGBEE + PDLS

item no.: **colour temperature:**

552-599 / 833.66.668 3 000 K

552-600 / 833.66.669 4 000 K

description/design:

ceiling luminaire for direct mounting, controllable by ZigBee, with PDLS sensors and 24 V DC forwarding

manufacturer:

Nimbus Group GmbH
Siegelerstr. 41, 70469 Stuttgart / Germany
Tel.: +49(0)711 / 63 30 14 - 0
www.nimbus-group.com / info@nimbus-group.com

dimensions / weight:

340 x 340 x 17 mm (+ 7.5 mm at sensor) / 1560 grams

materials:

diffuser surface: acrylic glass
housing: plastic, brilliant white
mounting ring: steel

power consumption:

24 volts DC constant voltage

3 000 K: 13.8 W

4 000 K: 13.6 W

number of LED / light distribution:

100 pcs / approx. 98 % direct beam

luminous flux / lumens per watt:

3 000 K: 1 800 lm / 130.4 lm/W

4 000 K: 1 800 lm / 132.4 lm/W

CRI / colour tolerance:

> 80 / 3 SDCM

average rated life of the light source:

L80 > 50 000 hours

degree of protection / IEC protection class:

IP 20 / Class III

certificates:



This product contains a light source of energy efficiency class E.

cleaning and care:

Switch off luminaire before cleaning. Do not use any corrosive or abrasive cleanser. We recommend to clean the luminaire with a dry microfibre towel only.

Do not remove safety seals:

The guarantee ends if seals are broken.

The information may be subject to errors in content or transmission; we do not accept responsibility for any such errors. We reserve the right to make changes to design and technology and apologise for any inconvenience this may cause.

LICHTVERTEILUNGSKURVE UND ABSTRAHLCHARAKTERISTIK LIGHT DISTRIBUTION CURVE AND DIRECTIONAL CHARACTERISTICS

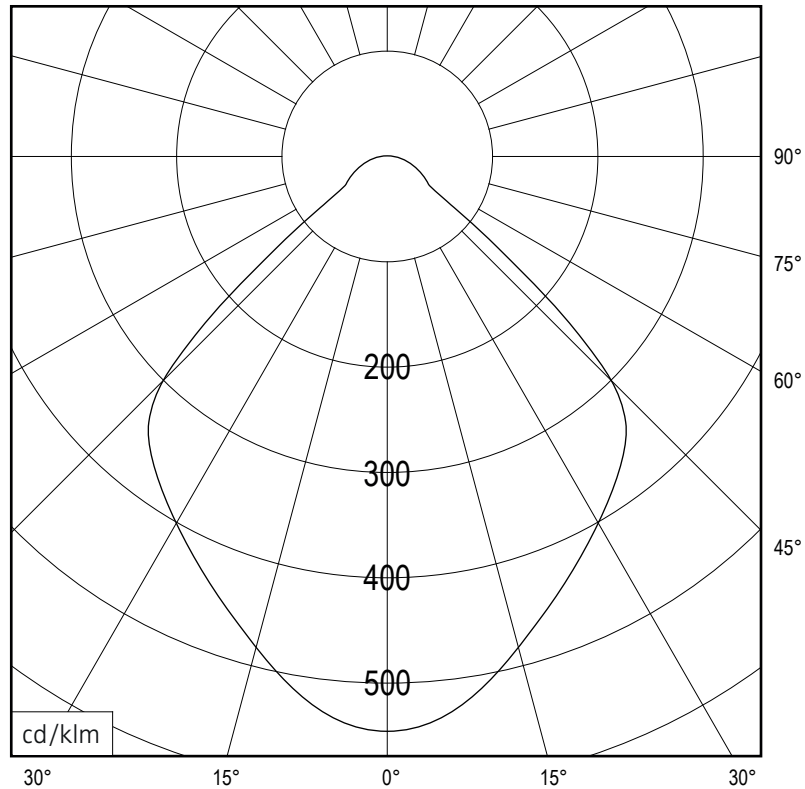

C0 - C180, C90 - C270



Lichtberechnungsdaten (EULUMDAT) unter www.nimbus-group.com

ISOMETRIE UND ABMESSUNGEN / SIZES

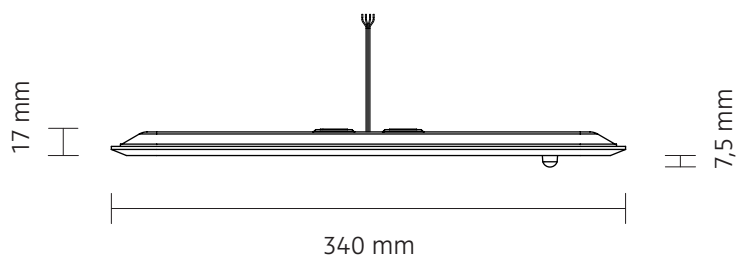
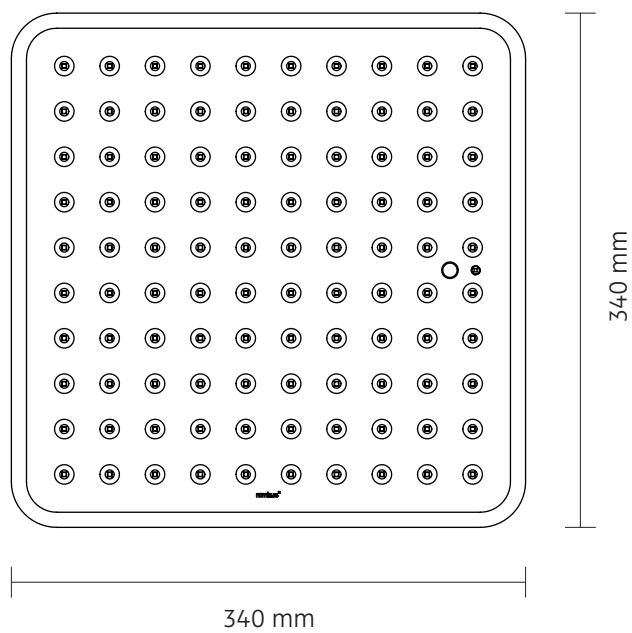
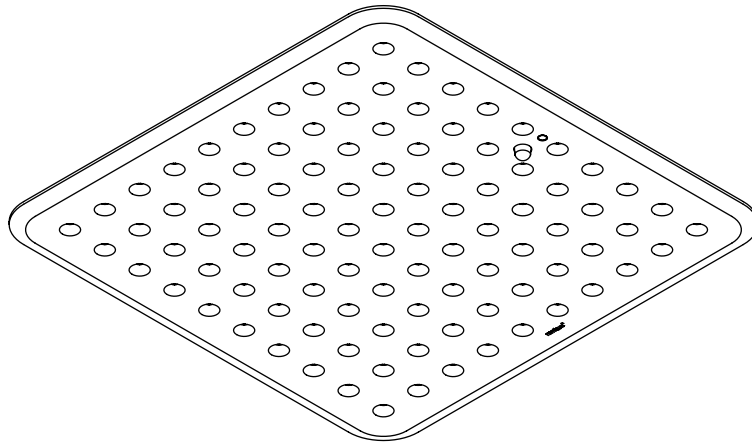

MODUL Q 340 PROJECT ZIGBEE + PDLs

Deckenleuchte für Direktmontage mit ZigBee und PDLs
ceiling luminaire for direct mounting with ZigBee and PDLs

nimbus^x

MONTAGE / MOUNTING

552-599 . 552-600 / 833.66.668 . 833.66.669



Montage und Betrieb nur in Innenräumen!
Mounting and use of luminaire only indoors!

- A** Direktmontage in abgehängter Decke
direct mounting in a suspended ceiling

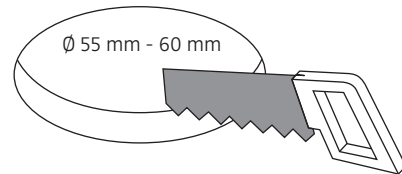
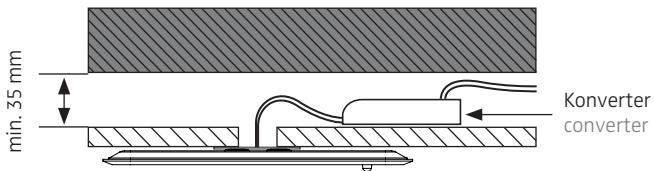

- B** für Hohlraumeinbau in poröse Materialien mit geeigneter Hohlraumdose
for installation in porous materials with suitable ceiling junction box

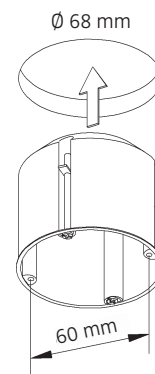
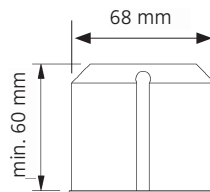
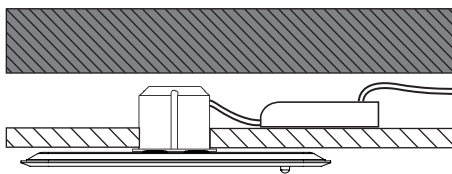

- C** für Unterputz / Mauerwerk mit geeigneter Decken-Verbindungsdose
for brick / hollow blocks with suitable ceiling junction box

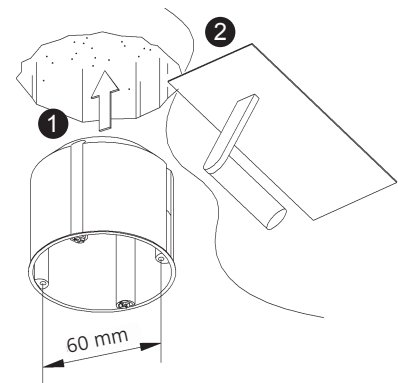
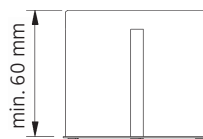
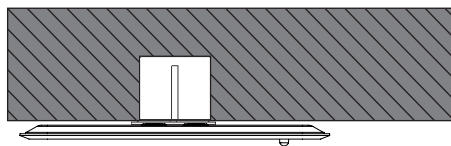

- D** Montage in Decken-Verbindungsdose für Beton (z.B. Spelsberg U71)
installation in ceiling junction box for concrete (e.g. Spelsberg U71)

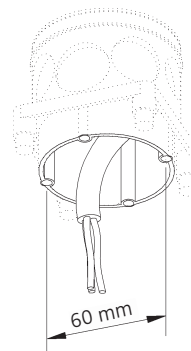
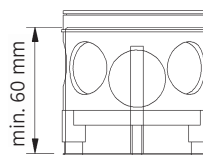
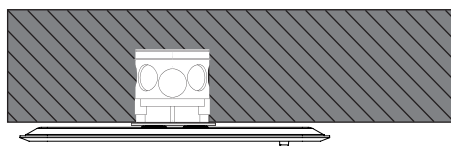

nimbus^x

Anschluss an 230 V ~
connection to 230 V AC

Eventuell vorhandenen Schutzleiter isolieren und in der abgehängten Decke unterbringen!
Insulate possible PE-wire and place it inside of the suspended ceiling!

Konverter je nach Baugröße in Deckendose oder abgehängter Decke platzieren.
Depending on its size place converter inside of the ceiling box or in the suspended ceiling.

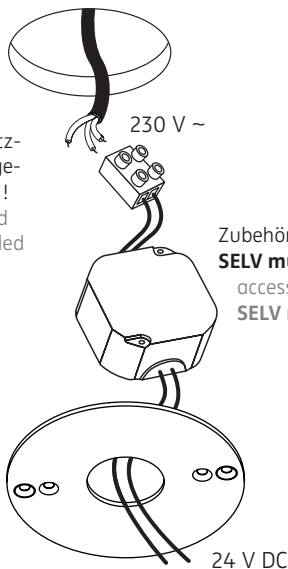

Anschluss an 24 V DC
connection to 24 V DC

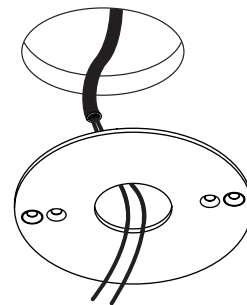

24 V DC (SELV muss bereitgestellt werden!)
24 V DC (SELV must be provided!)

Zubehör: Konverter (sekundär 24 V DC)
SELV muss bereitgestellt werden!
accessories: converter (output 24 V DC)
SELV must be provided!



Der elektrische Anschluss darf nur vom Fachmann ausgeführt werden!
Must be installed by a qualified electrician only!

1

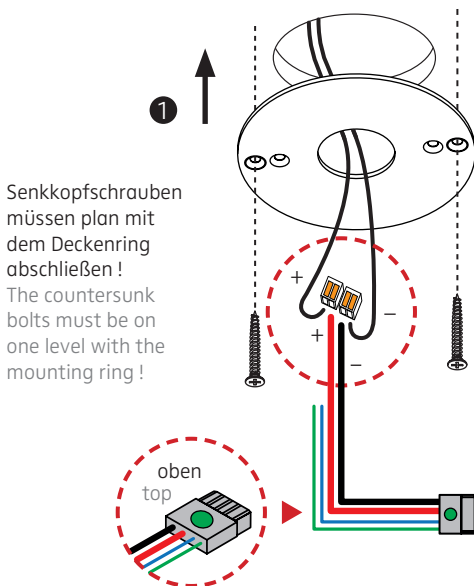

Senkkopfschrauben müssen plan mit dem Deckenring abschließen!
The countersunk bolts must be on one level with the mounting ring!

ACHTUNG: Polarität beachten!
CAUTION: Ensure correct polarity!

24 V DC
rot = Plus
schwarz = Minus
red = plus
black = minus
grün, blau = nicht belegt
green, blue = not assigned



Stecker einführen, grüner Punkt oben!
Insert plug, green dot on top!

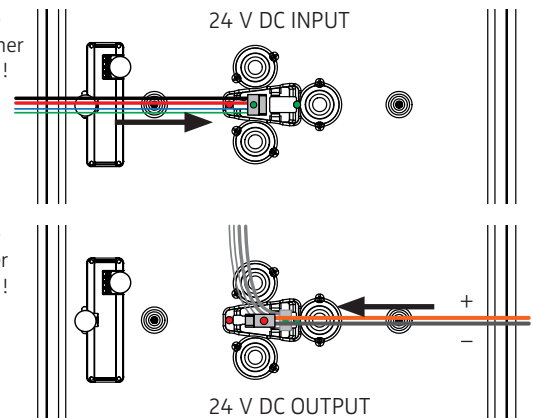

Stecker einführen, roter Punkt oben!
Insert plug, red dot on top!

ACHTUNG: Leuchte NICHT an der Zuleitung hängen lassen. Zum Lösen der 24 V-Steckverbindung NUR horizontal in Richtung des Kabels ziehen!
CAUTION: Do NOT suspend luminaire from this supply cord. To detach the 24 V connection ONLY pull horizontally in the direction of the cable!

2

3

ACHTUNG:

Die 24 V-Weiterleitung gibt das gedimmte oder geschaltete Signal an nachfolgende Leuchten weiter. Somit lassen sich im Rahmen der verfügbaren Konverterleistung Dimmgruppen bilden. Die zulässige Gesamtbelastbarkeit eines solchen Systems inklusive Masterleuchte liegt bei 120 W / 5 A!

HINWEIS: Ungenutzte Adern unbedingt isolieren!

CAUTION:

The 24 V output connection delivers the dimmed or switched signal to following luminaires. So it is possible to build dimming groups within the available converter power.

The permitted power handling of such a system amounts up to 120 W / 5 A including the master luminaire!

NOTE: Unused wires must be isolated!

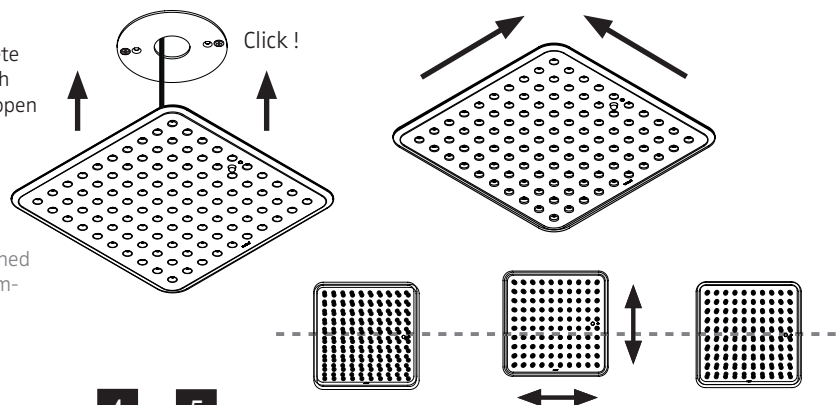

4

5

552-599 . 552-600
833.66.668 . 833.66.669

Schutzart IP 20
protection degree IP 20



24 V DC Konstantspannung
24 V DC constant voltage



Schutzklasse III / Betrieb mit Schutzkleinspannung (SELV)
IEC protection class III / device operated with SELV

Leistungsdaten siehe Typenschild!
Performance data see rating label!

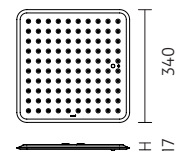

MODUL Q 340 PROJECT ZIGBEE + PDLS

Deckenleuchte für Direktmontage mit ZigBee und PDLS
ceiling luminaire for direct mounting with ZigBee and PDLS

nimbus^x

552-599 . 552-600 / 833.66.668 . 833.66.669

Am Ende seiner Lebensdauer darf dieses Produkt nicht mit dem Hausmüll entsorgt werden. Bringen Sie es bitte zu einer kommunalen Sammelstelle für elektrische und elektronische Altgeräte. Nach dem Elektroggesetz muss auch der Handel alte Elektrogeräte zurücknehmen. Richtlinie 2012/19/EU (WEEE-Richtlinie)

This product must not be disposed of with the household refuse at the end of its life cycle. Take it to your local disposal centre for electrical and electronic waste.

According to the Electrical and Electronic Equipment Act, the trade must also take back old electrical appliances: Directive 2012/19/EU (WEEE Directive)

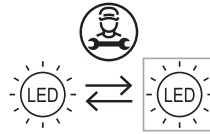

Die Lichtquelle dieser Leuchte darf nur durch den Hersteller oder einen von ihm beauftragten Servicetechniker oder eine vergleichbar qualifizierte Person ersetzt werden !

The light source of this luminaire must only be replaced by the manufacturer, his service representative or any similar qualified person !

DECKENMONTAGERING FÜR MODUL Q PROJECT 220 / 280 / 340

CEILING MOUNTING RING FOR MODUL Q PROJECT 220 / 280 / 340

