

## DATENBLATT / FACT SHEET



Artikelnummern / Item number

	Nimbus	HÄFELE
3 000 K	554-964	833.66.768
4 000 K	554-966	833.66.769

## MODUL R 220 PROJECT AUFBAU IQ-SENSOR

DECKENAUFBAULEUCHE MIT IQ-STEUERUNG UND PDLs

SURFACE-MOUNTED CEILING LUMINAIRE WITH IQ CONTROL AND PDLs

LED-Deckenaufbauleuchte für Direktmontage, geschlossene Bauweise mit Kunststoffabdeckung auf der Oberseite, weiß hochglänzend (RAL 9016), Diffusorscheibe aus Acrylglas mit Kegelbohrungen zur Lichtlenkung und Ausblendung, Ø 280 mm, 6 mm dick, mit umlaufender Fase, beidseitig transparent matt, gemäß DIN EN 12464-1 für Arbeitsstättenbeleuchtung geeignet, Lichtaustritt ca. 98 % direktstrahlend, breit abstrahlend, mit autarker IQ-Steuerung und integrierten Präsenz- und Umgebungslichtsensoren für PDLs Funktion, Ausführung mit integriertem Konverter zum Anschluss an (vorhandenen) 230 V-Deckenauslass.

Surface-mounted LED ceiling luminaire for direct mounting with closed housing, cover on top made of plastic, brilliant white (RAL 9016), diffuser panel made of acrylic glass with conical indentations for directing light and reducing glare, Ø 280 mm, 6 mm material thickness, with all round chamfer, both sides matt, suitable for workplace lighting in accordance with DIN EN 12464-1, light distribution approx. 98 % direct beam, wide beam, with stand-alone IQ control and integrated presence and ambient light sensors for PDLs functionality, version with integrated converter for connection to (existing) 230 V ceiling outlet.

## TECHNISCHE DATEN / TECHNICAL FACTS

### Artikel:

MODUL R 220 PROJECT AUFBAU IQ-SENSOR

### Art.-Nr.:

554-964 / 833.66.768

554-966 / 833.66.769

### Farbtemperatur:

3 000 K

4 000 K

### Beschreibung/Ausführung:

Deckenaufbauleuchte für Direktmontage, mit Konverter, PDL-Sensoren und autarker IQ-Steuerung

### Hersteller:

Nimbus Group GmbH

Sieglestr. 41, 70469 Stuttgart / Germany

Tel.: +49(0)711 / 63 30 14 - 0

www.nimbus-group.com / info@nimbus-group.com

### Abmessungen / Gewicht:

Ø 280 x 27 mm (+ 7,5 mm am Sensor) / 910 Gramm

### Material:

Diffusorfläche: Acrylglas

Aufbaugehäuse: Kunststoff, hochglänzend weiß

Deckenmontagering: Stahl

### Anschlussleistung:

230 Volt ~ / 50 Hz

3 000 K: 7,3 W

4 000 K: 7,3 W

### Anzahl LED / Lichtverteilung:

52 Stück / ca. 98 % direktstrahlend

### Nutzlichtstrom / lm pro Watt:

3 000 K: 750 lm / 102,7 lm/W

4 000 K: 750 lm / 102,7 lm/W

### RA / Farbtoleranz:

> 80 / 3 SDCM

### mittlere Bemessungslebensdauer der Lichtquelle:

L80 > 50 000 Stunden

### Gehäuseschutzart / elektrische Schutzklasse:

IP 20 / SK II

### Prüfzeichen:



Dieses Produkt enthält eine Lichtquelle der Energieeffizienzklasse E.

### Reinigungs- und Pflegehinweise:

Leuchte vor dem Reinigen vom Netz trennen. Keine ätzenden oder abrasiven Reinigungsmittel verwenden. Wir empfehlen, die Leuchte mit einem Microfasertuch trocken zu reinigen.

### Sicherheitsetiketten dürfen nicht entfernt werden:

Die Garantie erlischt bei beschädigten Siegeln.

Alle Angaben erfolgen ohne Gewähr für Irrtümer und Übertragungsfehler. Wir bitten um Verständnis, dass wir uns Änderungen in der Gestalt und Technik vorbehalten.

### product:

MODUL R 220 PROJECT SURFACE IQ SENSOR

### item no.:

554-964 / 833.66.768

554-966 / 833.66.769

### colour temperature:

3 000 K

4 000 K

### description/design:

surface-mounted ceiling luminaire for direct mounting, with converter, PDL sensors and stand-alone IQ control

### manufacturer:

Nimbus Group GmbH

Sieglestr. 41, 70469 Stuttgart / Germany

Tel.: +49(0)711 / 63 30 14 - 0

www.nimbus-group.com / info@nimbus-group.com

### dimensions / weight:

Ø 280 x 27 mm (+ 7,5 mm at sensor) / 910 grams

### materials:

diffuser surface: acrylic glass

housing: plastic, brilliant white

mounting ring: steel

### power consumption:

230 volts AC / 50 Hz

3 000 K: 7.3 W

4 000 K: 7.3 W

### number of LED / light distribution:

52 pcs / approx. 98 % direct beam

### luminous flux / lumens per watt:

3 000 K: 750 lm / 102.7 lm/W

4 000 K: 750 lm / 102.7 lm/W

### CRI / colour tolerance:

> 80 / 3 SDCM

### average rated life of the light source:

L80 > 50 000 hours

### degree of protection / IEC protection class:

IP 20 / Class II

### certificates:



This product contains a light source of energy efficiency class E.

### cleaning and care:

Switch off luminaire before cleaning. Do not use any corrosive or abrasive cleanser. We recommend to clean the luminaire with a dry microfibre towel only.

### Do not remove safety seals:

The guarantee ends if seals are broken.

The information may be subject to errors in content or transmission; we do not accept responsibility for any such errors. We reserve the right to make changes to design and technology and apologise for any inconvenience this may cause.

## LICHTVERTEILUNGSKURVE UND ABSTRAHLCHARAKTERISTIK LIGHT DISTRIBUTION CURVE AND DIRECTIONAL CHARACTERISTICS

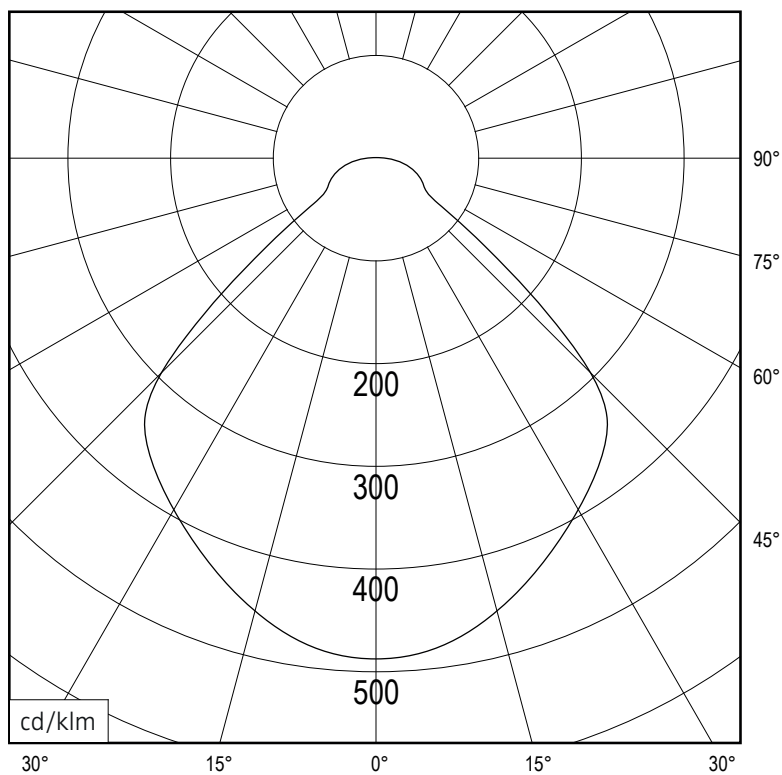

C0 - C180, C90 - C270



Lichtberechnungsdaten (EULUMDAT) unter [www.nimbus-group.com](http://www.nimbus-group.com)

## ISOMETRIE UND ABMESSUNGEN / SIZES

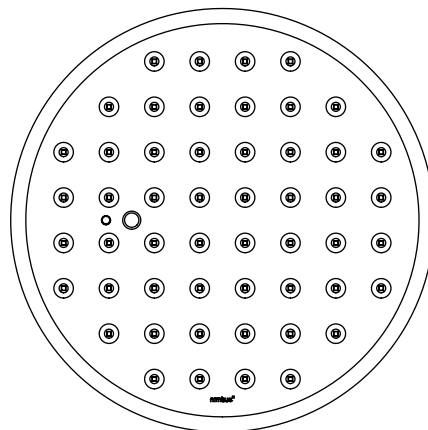
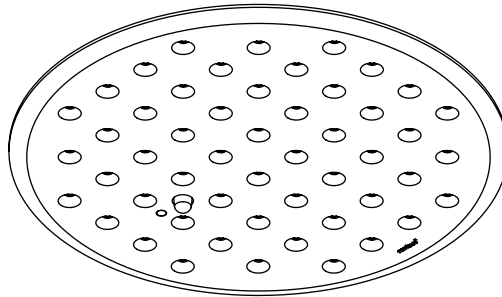

# MODUL R 220 PROJECT AUFBAU IQ-SENSOR

Deckenaufbauleuchte für Direktmontage mit IQ-Steuerung und PDLs  
surface-mounted ceiling luminaire for direct mounting with IQ control and PDLs

nimbus<sup>x</sup>

## MONTAGE / MOUNTING

554-964 . 554-966 / 833.66.768 . 833.66.769



Montage und Betrieb nur in Innenräumen!  
Mounting and use of luminaire only indoors!

- A** Direktmontage in abgehängter Decke  
direct mounting in a suspended ceiling

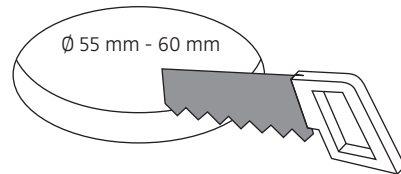
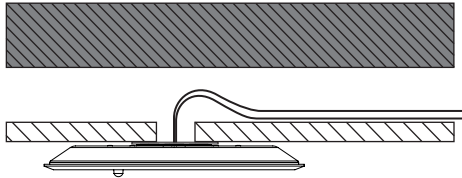

- B** für Hohlraumeinbau in poröse Materialien mit geeigneter Hohlraumdose  
for installation in porous materials with suitable ceiling junction box

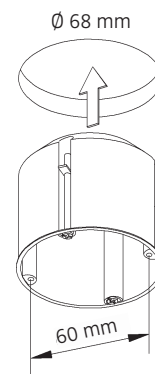
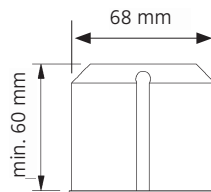
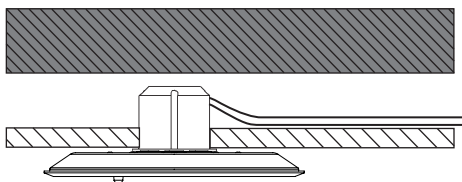

- C** für Unterputz / Mauerwerk mit geeigneter Decken-Verbindungsdose  
for brick / hollow blocks with suitable ceiling junction box

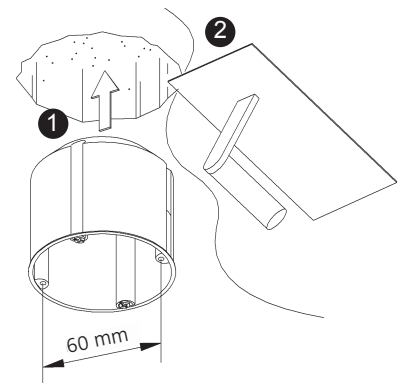
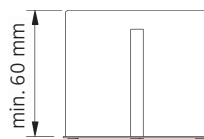
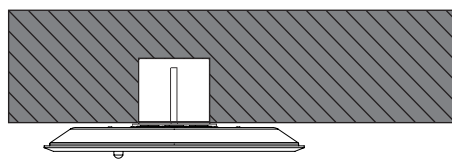

- D** Montage in Decken-Verbindungsdose für Beton (z.B. Spelsberg U71)  
installation in ceiling junction box for concrete (e.g. Spelsberg U71)

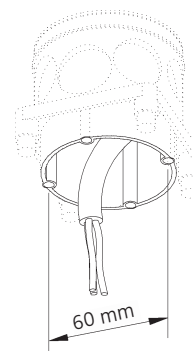
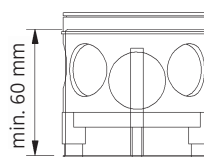
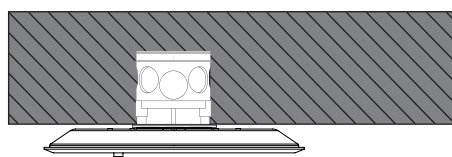

Anschluss an 230 V ~  
connection to 230 V AC

**Deckenauslass stromlos schalten !**

Die mitgelieferten Silikonschläuche auf die Länge X kürzen und jeweils einen über die Einzeladern N und L schieben. Dadurch wird eine Verdrachtung gemäß Schutzklasse II sichergestellt.

**Disconnect ceiling outlet from mains !**

Shorten the silicone sleeves supplied to a length of X and place one over the individual wires marked N and L. This ensures protection class II.

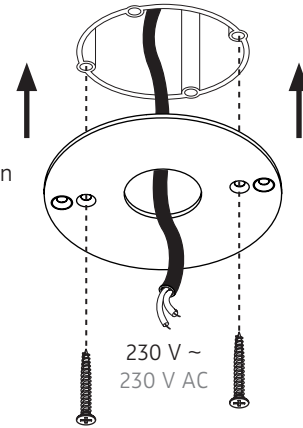
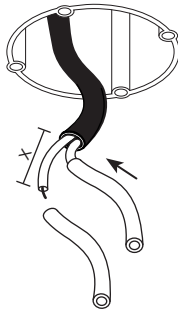

Senkkopfschrauben müssen plan mit dem Deckenring abschließen !

The countersunk bolts must be on a level with the mounting ring !



Der elektrische Anschluss darf nur vom Fachmann ausgeführt werden !  
Must be installed by a qualified electrician only !

1 2

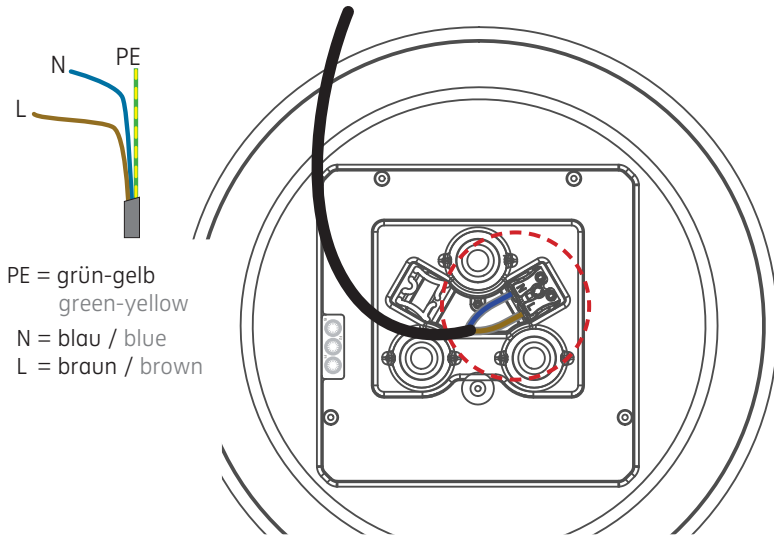

PE = grün-gelb  
green-yellow  
N = blau / blue  
L = braun / brown

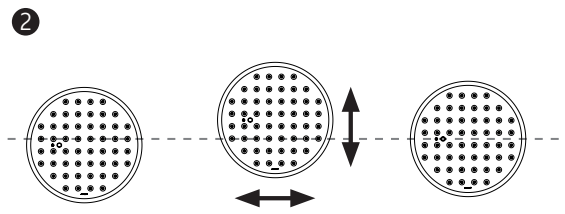
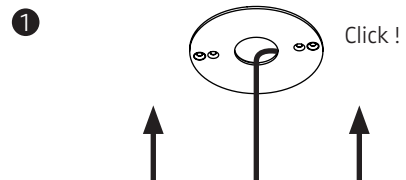

Eventuell vorhandenen Schutzleiter isolieren und im Anschlussraum unterbringen !  
Insulate possible PE-wire and place it in the connection area on top of the luminaire !

3 4

**IQ-STEUERUNG**  
IQ CONTROL

INFO:



Folgende Funktions-Parameter können direkt am Steuerriegel eingestellt werden:

The following functions can directly be adjusted by means of the set screws of the control bar:

F1: Helligkeitswert / brightness level

F2: Leuchtdauer / light „ON“ time

F3: Grundhelligkeit / basic brightness

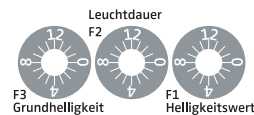

5

554-964 . 554-966  
833.66.768 . 833.66.769

Schutzart IP 20  
protection degree IP 20



230 V ~ / 50 Hz  
230 V AC / 50 Hz



Schutzklasse II / doppelte Isolierung  
protection class II / double insulation

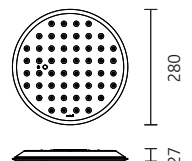

Leistungsdaten siehe Typenschild !  
Performance data see rating label !

# MODUL R 220 PROJECT AUFBAU IQ-SENSOR

Deckenaufbauleuchte für Direktmontage mit IQ-Steuerung und PDLs  
surface-mounted ceiling luminaire for direct mounting with IQ control and PDLs

nimbus<sup>x</sup>

554-964 . 554-966 / 833.66.768 . 833.66.769

Am Ende seiner Lebensdauer darf dieses Produkt nicht mit dem Hausmüll entsorgt werden. Bringen Sie es bitte zu einer kommunalen Sammelstelle für elektrische und elektronische Altgeräte. Nach dem Elektroggesetz muss auch der Handel alte Elektrogeräte zurücknehmen. Richtlinie 2012/19/EU (WEEE-Richtlinie)

This product must not be disposed of with the household refuse at the end of its life cycle. Take it to your local disposal centre for electrical and electronic waste.

According to the Electrical and Electronic Equipment Act, the trade must also take back old electrical appliances: Directive 2012/19/EU (WEEE Directive)

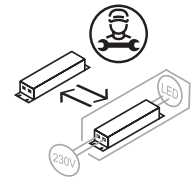
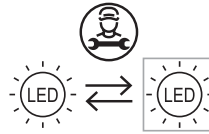

Die Lichtquelle oder das Betriebsgerät dieser Leuchte darf nur durch den Hersteller oder einen von ihm beauftragten Servicetechniker oder eine vergleichbar qualifizierte Person ersetzt werden !

The light source or the operating device of this luminaire must only be replaced by the manufacturer, his service representative or any similar qualified person !

## DECKENMONTAGERING FÜR MODUL R PROJECT 220 / 280 / 340

CEILING MOUNTING RING FOR MODUL R PROJECT 220 / 280 / 340

