

# MODUL R 280 PROJECT AUFBAU ZIGBEE +PDLS

Deckenaufbauleuchte für Direktmontage mit ZigBee und PDLS  
surface-mounted ceiling luminaire for direct mounting with ZigBee and PDLS

nimbus<sup>x</sup>

## MONTAGE / MOUNTING

552-968 . 552-970 / 833.66.697 . 833.66.698



Montage und Betrieb nur in Innenräumen!  
Mounting and use of luminaire only indoors!

- A** Direktmontage in abgehängter Decke  
direct mounting in a suspended ceiling

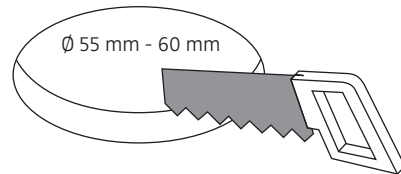
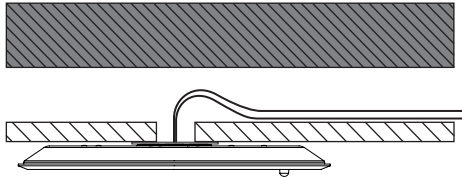

- B** für Hohlraumeinbau in poröse Materialien mit geeigneter Hohlraumdose  
for installation in porous materials with suitable ceiling junction box

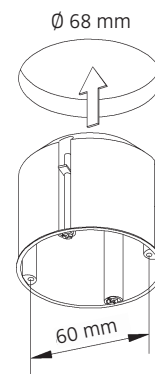
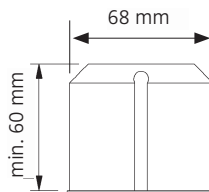
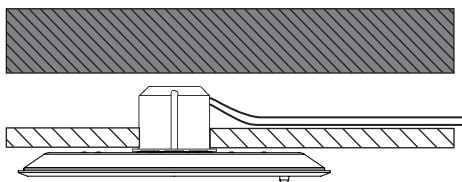

- C** für Unterputz / Mauerwerk mit geeigneter Decken-Verbindungsdose  
for brick / hollow blocks with suitable ceiling junction box

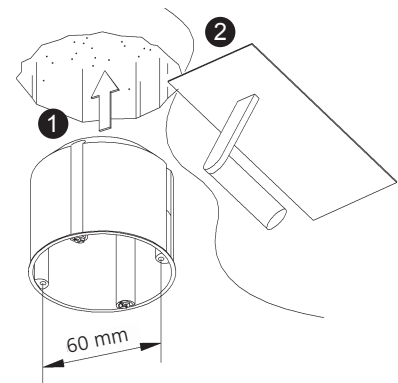
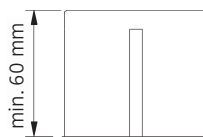
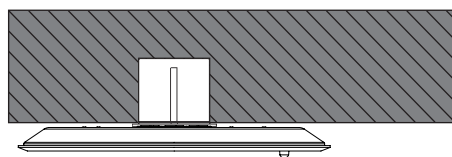

- D** Montage in Decken-Verbindungsdose für Beton (z.B. Spelsberg U71)  
installation in ceiling junction box for concrete (e.g. Spelsberg U71)

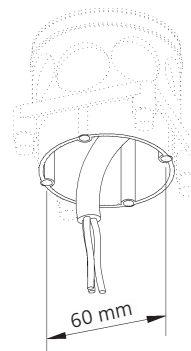
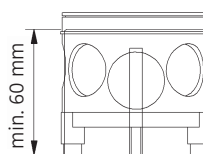
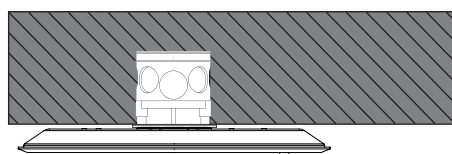

Anschluss an 230 V ~  
connection to 230 V AC

**Deckenauslass stromlos schalten !**

Die mitgelieferten Silikonschläuche auf die Länge X kürzen und jeweils einen über die Einzeladern N und L schieben. Dadurch wird eine Verdrängung gemäß Schutzklasse II sichergestellt.

**Disconnect ceiling outlet from mains !**

Shorten the silicone sleeves supplied to a length of X and place one over the individual wires marked N and L. This ensures protection class II.

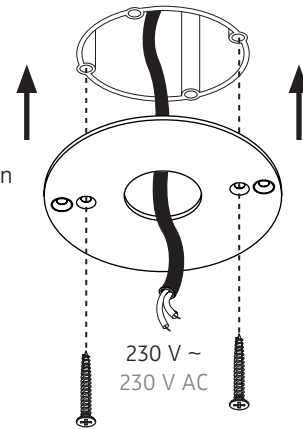
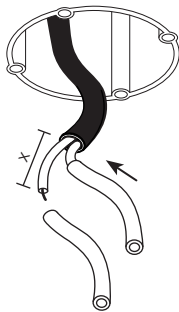

Senkkopfschrauben müssen plan mit dem Deckenring abschließen !

The countersunk bolts must be on a level with the mounting ring !

230 V ~  
230 V AC



Der elektrische Anschluss darf nur vom Fachmann ausgeführt werden !  
Must be installed by a qualified electrician only !

1 2

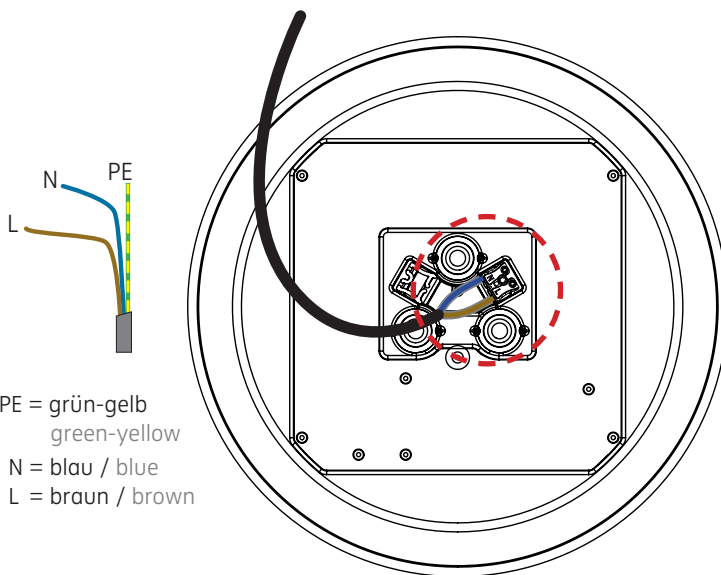

PE = grün-gelb  
green-yellow  
N = blau / blue  
L = braun / brown

1

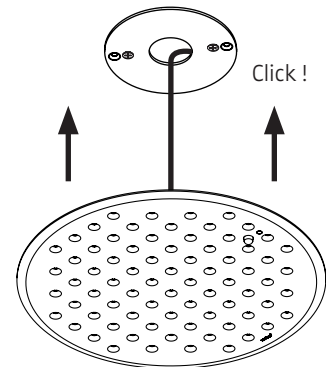

2

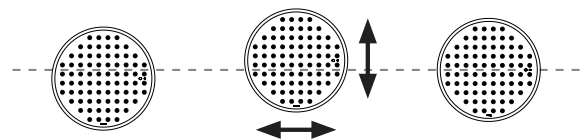

Eventuell vorhandenen Schutzleiter isolieren und im Anschlussraum unterbringen !  
Insulate possible PE-wire and place it in the connection area on top of the luminaire !

3 4

552-968 . 552-970  
833.66.697 . 833.66.698

Schutzart IP 20  
protection degree IP 20



230 V ~ / 50 Hz  
230 V AC / 50 Hz



Schutzklasse II / doppelte Isolierung  
protection class II / double insulation

Leistungsdaten siehe Typenschild !  
Performance data see rating label !

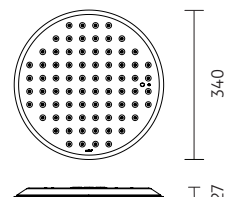

# MODUL R 280 PROJECT AUFBAU ZIGBEE +PDLS

Deckenaufbauleuchte für Direktmontage mit ZigBee und PDLS  
surface-mounted ceiling luminaire for direct mounting with ZigBee and PDLS

nimbus<sup>x</sup>

552-968 . 552-970 / 833.66.697 . 833.66.698

Am Ende seiner Lebensdauer darf dieses Produkt nicht mit dem Hausmüll entsorgt werden. Bringen Sie es bitte zu einer kommunalen Sammelstelle für elektrische und elektronische Altgeräte. Nach dem Elektroggesetz muss auch der Handel alte Elektrogeräte zurücknehmen. Richtlinie 2012/19/EU (WEEE-Richtlinie)

This product must not be disposed of with the household refuse at the end of its life cycle. Take it to your local disposal centre for electrical and electronic waste.

According to the Electrical and Electronic Equipment Act, the trade must also take back old electrical appliances: Directive 2012/19/EU (WEEE Directive)

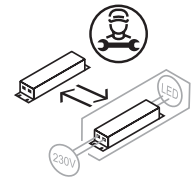
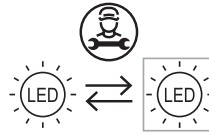

Die Lichtquelle oder das Betriebsgerät dieser Leuchte darf nur durch den Hersteller oder einen von ihm beauftragten Servicetechniker oder eine vergleichbar qualifizierte Person ersetzt werden !

The light source or the operating device of this luminaire must only be replaced by the manufacturer, his service representative or any similar qualified person !

## DECKENMONTAGERING FÜR MODUL R PROJECT 220 / 280 / 340

CEILING MOUNTING RING FOR MODUL R PROJECT 220 / 280 / 340

