

DATENBLATT / FACT SHEET



ART.-NR: 005-783

MODUL Q 36 IQ MASTER

DECKENLEUCHE MIT PDL.S.NEXT/ CEILING LUMINAIRE WITH PDL.S.NEXT

Extrem flache, nur 13mm hohe LED.next Deckenleuchte für Direktmontage. In der Leuchte werden erstmalig die Funktionen für Präsenz- und Tageslichtsteuerung (PDL.S.next) durch eine integrierte, intelligente Steuerung verknüpft. Mit dieser elektronischen Steuerung können unterschiedliche Dimmzustände und zeitliche Abläufe eingestellt werden. Lichtaustritt vorwiegend (ca. 95%) direktstrahlend, breit abstrahlend. Zusätzliche Deckenaufhellung sowie sehr gleichmäßige, nahezu raumhohe Wandaufhellung durch Sekundärlicht. Externer Nimbus-Konverter erforderlich. Der Konverter kann in die abgehängte Decke bzw. in die Decken-Verbindungsdose integriert werden. Die Leuchte kann direkt an dieser Decken-Verbindungsdose befestigt werden. Auf Anfrage mit Master-Slave Funktion. Bitte technisches Datenblatt anfordern.

9 W LEDnext ≈ 50 W Halogen

Ultra-flat 13 mm thick LED.next ceiling luminaire for direct mounting. For the first time ever the functions of the presence detector and ambient light sensor (PDL.S.next) have been connected inside the luminaire by means of integrated, intelligent control. the electronic control system can be used for setting a variety of dimming conditions and timing sequences. Beam mainly direct (approx. 95%), wide beam. Additional ceiling lighting and very even, almost ceiling-height illumination from walls of secondary light. External Nimbus converter required. The converter can be integrated in a suspended ceiling or an in-ceiling junction box. The luminaire can be directly fastened to this in-ceiling junction box. With master-slave-function upon request. Please request technical datasheet.

9 W LEDnext ≈ 50 W halogen

TECHNISCHE DATEN / TECHNICAL FACTS

Artikel:

Modul Q 36 IQ MASTER

Art.-Nr.:

005-783

Beschreibung/ Ausführung:

Deckenleuchte mit PDLs für Direktmontage

Hersteller:

Nimbus Group GmbH
Sieglesstr. 41, D-70469 Stuttgart
Tel.: +49(0)711 / 63 30 14 - 20
Fax: +49(0)711 / 63 30 14 - 14
info@nimbus-group.com
www.nimbus-group.com

product:

Modul Q 36 IQ MASTER

product-nr.:

005-783

description/design:

ceiling luminaire with PDLs for direct mounting

manufacturer:

Nimbus Group GmbH
Sieglesstr. 41, D-70469 Stuttgart
Tel.: +49(0)711 / 63 30 14 - 20
Fax: +49(0)711 / 63 30 14 - 14
info@nimbus-group.com
www.nimbus-group.com

Abmessungen:

122 x 122 x 13 mm

Material:

Diffusorfläche: Acrylglas
Aufhängung: Stahl

Gewicht:

320 Gramm

Lichttechnik:

LED.next -Technologie integriert

Anschluss-Leistung:

9 W / 24 Volt DC

Anzahl LED's:

36 Stück

Schutzart:

IP 20

Lichtstrom:

500 lm

Abstrahlcharakteristik:

breit abstrahlend

Lichtverteilung:

95 % direktstrahlend

RA:

80

Farbtemperatur:

3000 K warmweiß

Prüfzeichen:



Reinigungs- und Pflegehinweise:

Leuchte beim Reinigen vom Netz trennen. Keine ätzenden oder abrasiven Reinigungsmittel verwenden. Wir empfehlen, die Leuchte nur mit einem Microfasertuch o. ä. trocken zu reinigen.

Alle Angaben erfolgen ohne Gewähr für Irrtümer und Übertragungsfehler. Wir bitten um Verständnis, dass wir uns Änderungen in der Gestalt und Technik vorbehalten.

dimensions:

122 x 122 x 13 mm

materials:

diffusor surface: acrylic glass
mounting: steel

weight:

320 gram

light technology:

LED.next -technology integrated

power supply:

9 W / 24 Volt DC

number of LED's:

36 Stück

degree of protection:

IP 20

luminous flux:

500 lm

directional characteristics:

wide beam

light distribution:

95 % direct beam

CRI:

80

colour temperature:

3000 K warm white

certificates:



cleaning and care:

switch of luminaire while cleaning. Do not use any acidly or abrasive cleanser. We recommend to clean the luminaire only with a microfibre towel.

The information may be subject to errors in content or transmission errors; we do not accept responsibility for any such errors. We reserve the right to make changes to design and technology and apologise for any inconvenience this may cause.

LICHTVERTEILUNGSKURVE UND ABSTRAHLCHARAKTERISTIK / LIGHT DISTRIBUTION CURVE AND DIRECTIONAL CHARACTERISTIC

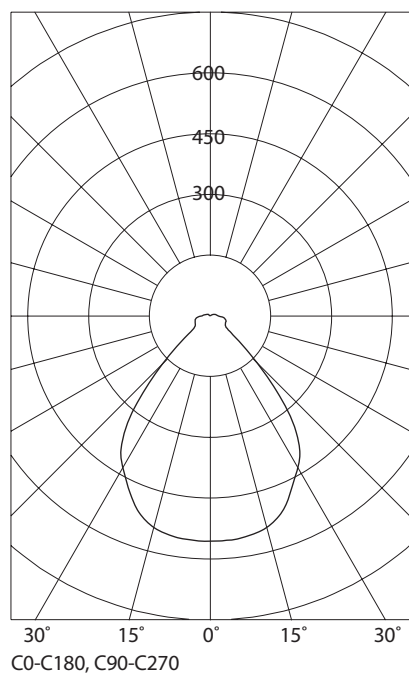

Lichtberechnungsdaten (EULUMDAT) unter www.nimbus-group.com

ISOMETRIE UND MASSE / SIZES

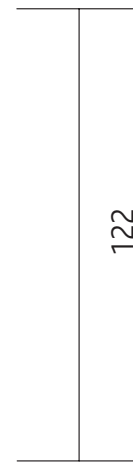
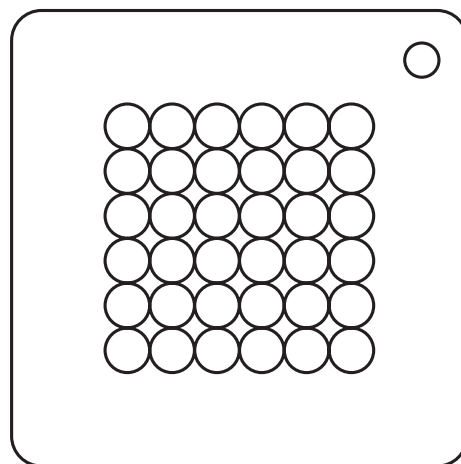
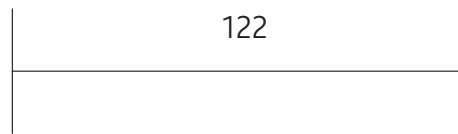
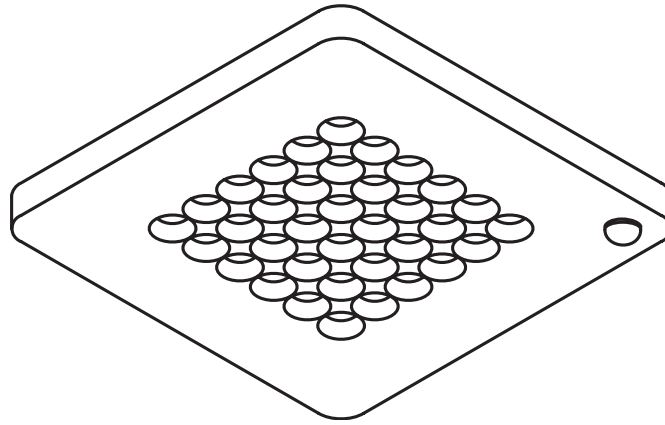

MODUL Q 36 IQ MASTER LED.next

DECKENLEUCHTE ; CEILING LUMINAIRE

nimbus^x

005-783

FÜR HOHLRAUMEINBAU / DIREKTMONTAGE (ABGEHÄNGTE DECKE)

FOR PLASTERBOARD / DIRECT MOUNTING (SUSPENDED CEILING)

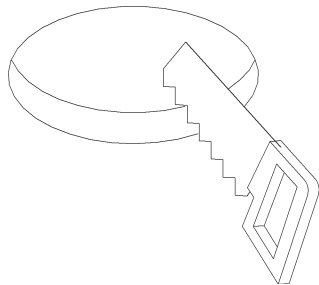

1

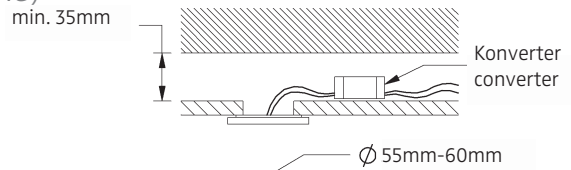

2

Anschluss mit 230V AC
connection with 230V AC

Anschluss mit 24V DC
connection with 24V DC

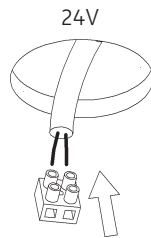
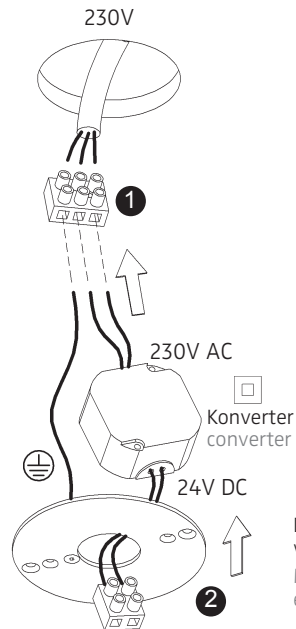

Anschluss mit 230V AC
connection with 230V AC

Anschluss mit 24V DC
connection with 24V DC

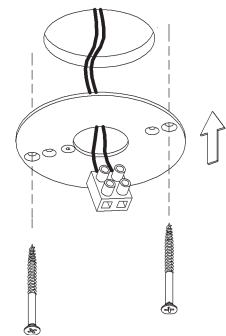
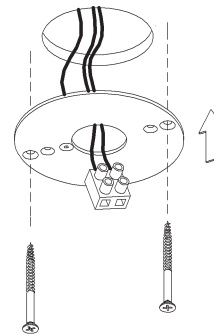

Der elektrische Anschluß darf nur vom Fachmann ausgeführt werden!
Must only be installed by a qualified electrician!



3

4

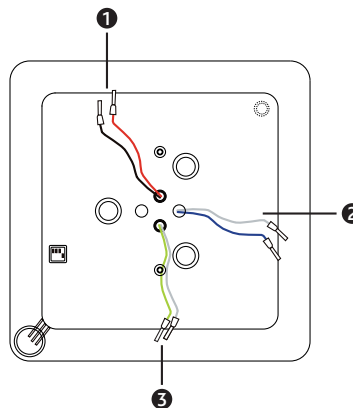
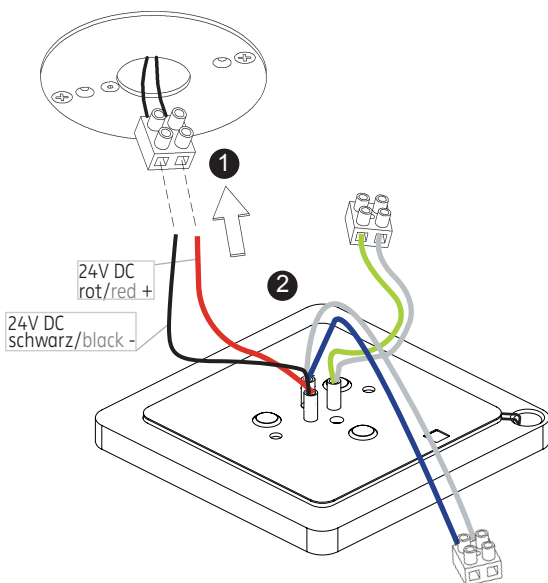

- 1 24 V DC Anschlussleitung zum Konverter bzw. an das 24 V Netz (rot/schwarz)
- 2 Kabel für „Token-Ring“-Anbindung (weiß/blau)
- 3 OUT: Signal-/ Informationskabel für Slave(s) Polung beachten! (weiß/grün)

5

6

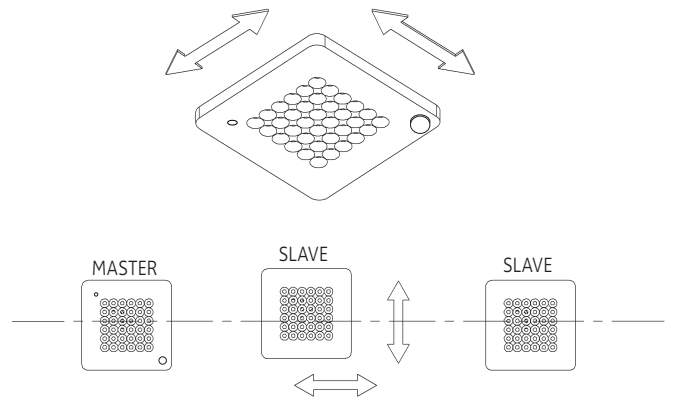
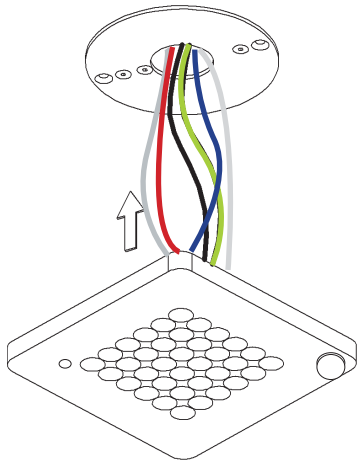

Physikalische Darstellung der TOKEN RING Verkabelung:
electro-physical scheme of the TOKEN RING wire connection:

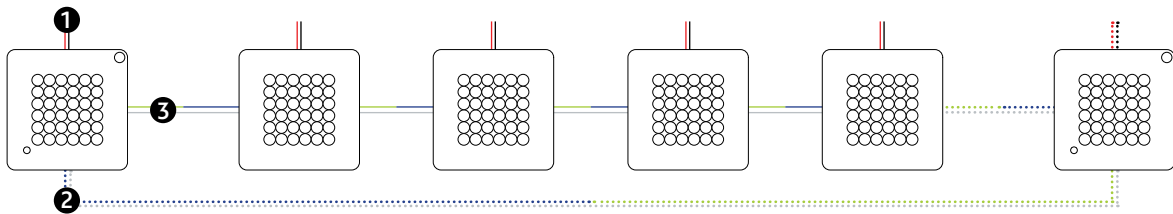

- ❶ +/- 24 V DC Anschlussleitung
- ❷ „Token-Ring“-Leitung
- ❸ Signal-/ Informationsleitung (schließt die Befehlskette)

1. HINWEIS: Bitte beachten Sie, dass bei der Anbindung zwischen den Leuchten immer die Kommunikationsleitungen mit grün (OUT) auf blau (IN) und weiß (OUT) auf weiß (IN) verbunden werden.

2. HINWEIS: Ersten Dip-Schalter einstellen, alle anderen Master auf Position 4 x OFF.

3. HINWEIS: „Token Ring“ nur schließen, wenn mehrere Master miteinander verbunden sind.

ANSTEUERUNGSVARIANTEN INPUT SIGNAL LAYOUT

Eine Masterleuchte mit mehreren Slaveleuchten
One Master luminaire in combination with several slave luminaires

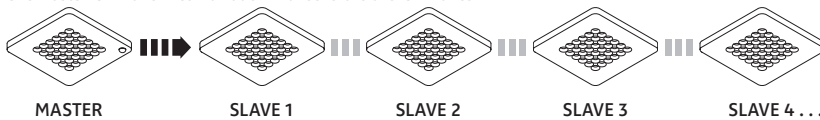

Zwei Masterleuchten mit mehreren Slaveleuchten
Two Master luminaires in combination with several slave luminaires

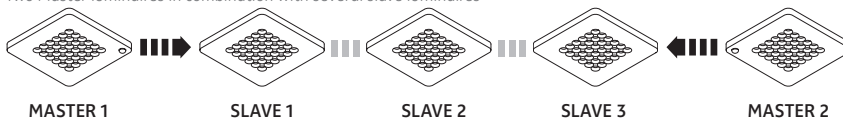

Mehrere Masterleuchten mit mehreren Slaveleuchten
Several Master luminaires in combination with several slave luminaires

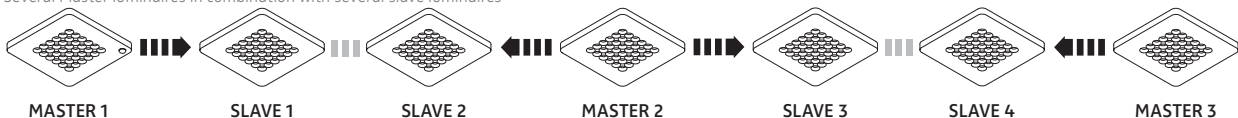

für Hohlraumbau in poröse Materialien

for installation in porous materials

mit geeigneter Hohlraumdose
with suitable ceiling junction box

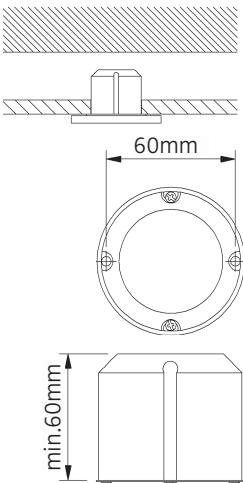

für Unterputz / Mauerwerk

for brick / hollow blocks

mit geeigneter Decken-Verbindungsdose
with suitable ceiling junction box

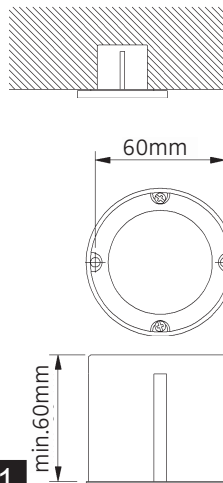

nimbus^x

Anschluss mit 230V AC
connection with 230V AC

Anschluss mit 24V DC
connection with 24V DC

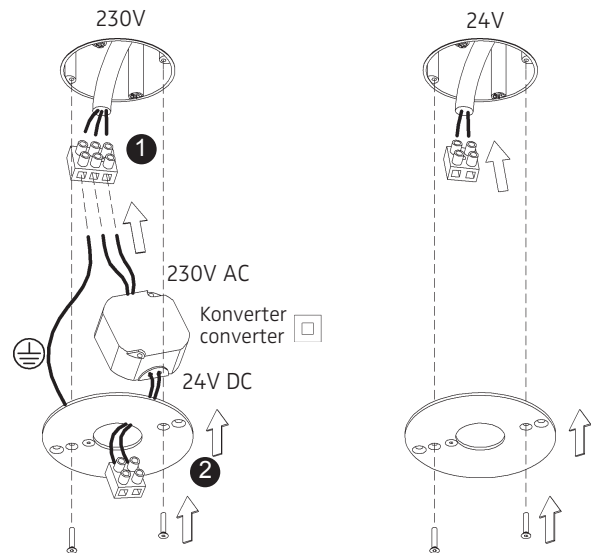

Der elektrische Anschluß darf nur vom Fachmann ausgeführt werden!
Must only be installed by a qualified electrician!

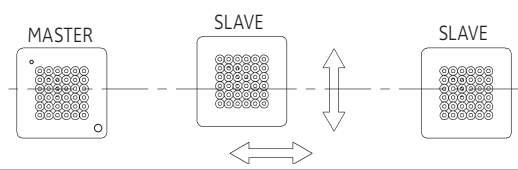
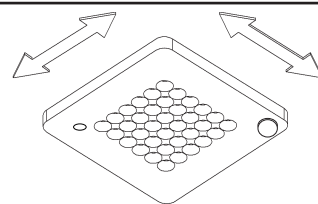
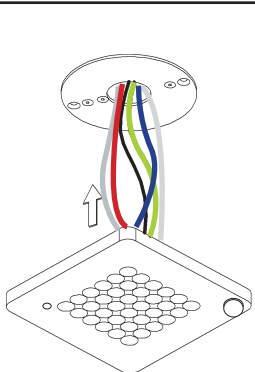
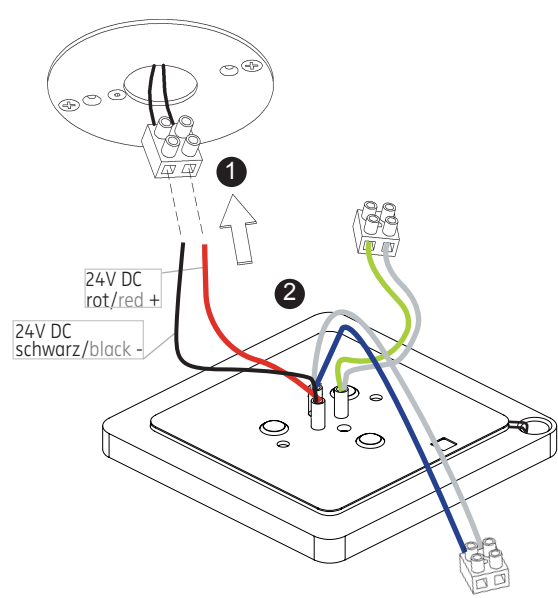

005-783

24V DC, Konstantspannung
24V DC, constant voltage

Bestückung
LEDnext 9 W
lamp type
LEDnext 9 W

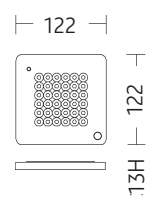

Schutzart IP 20
protection degree IP 20

Montage in Decken-Verbindungsdose für Beton

Installation in ceiling junction box for concrete

mit geeigneter Decken-Verbindungsdose z.B. Spelsberg U71
with suitable ceiling junction box e.g. Spelsberg U71

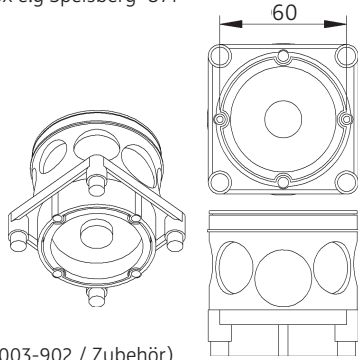
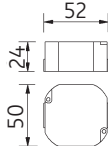
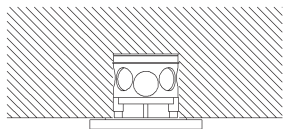

Konverter z.B. Nimbus (Art. Nr. 003-902 / Zubehör)
converter z.B. Nimbus (Art. Nr. 003-902 / optional)

nimbus^x

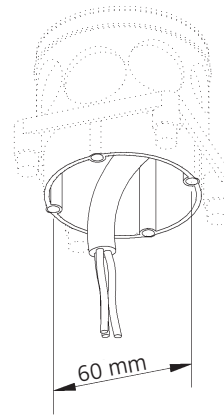

1

Anschluss mit 230V AC
connection with 230V AC

Anschluss mit 24V DC
connection with 24V DC

230V

24V

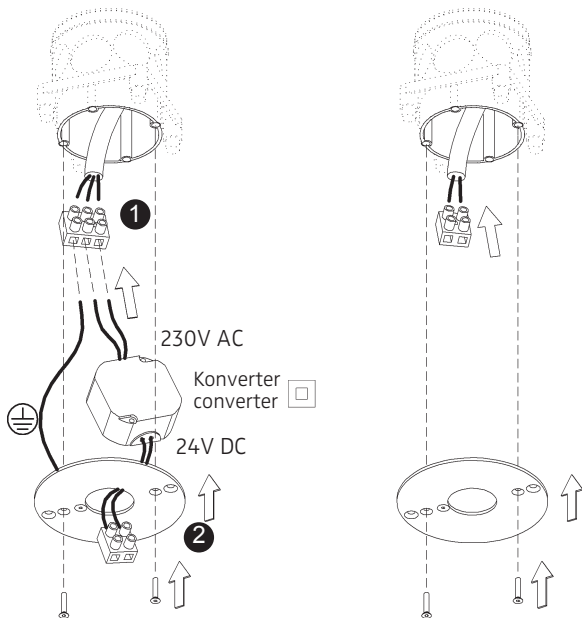

Der elektrische Anschluß darf nur vom Fachmann ausgeführt werden!
Must only be installed by a qualified electrician!

2

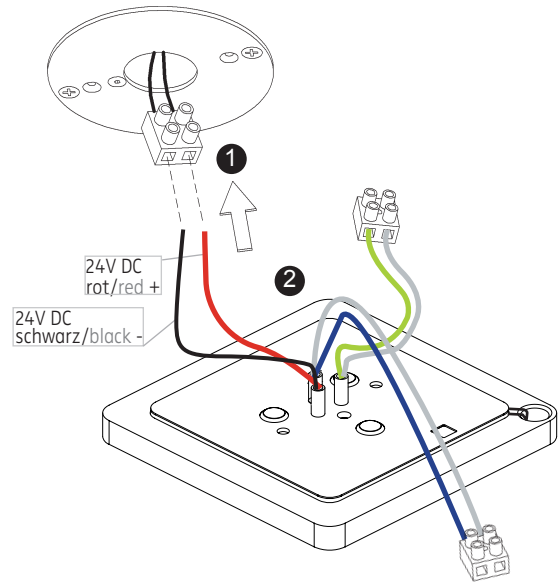

3

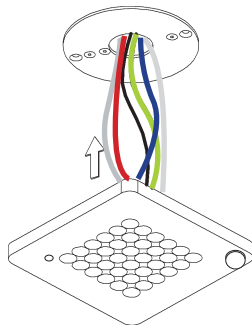

4

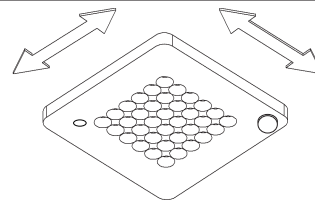

5

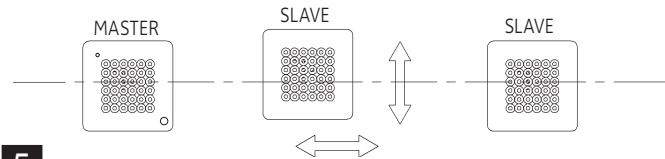

005-783

24V DC, Konstantspannung

24V DC, constant voltage

Bestückung

LEDnext 9 W

lamp type

LEDnext 9 W

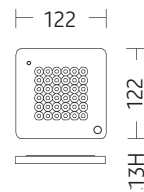

Schutzart IP 20
protection degree IP 20

KONVERTER

Damit der IQ-Mikrokontroller, die Sensorik und der Bewegungsmelder einwandfrei funktionieren, achten Sie bei der Auswahl des Konverters bitte darauf, dass dieser zu jeder Zeit die erforderlichen 24 V DC zur Verfügung stellt. Am geeignetsten sind die Konverter, die keine Mindestlast haben. Insbesondere empfehlen wir diese Nimbus-Konverter:

Leistungsabgabe bis zu	Maße: l x b x h	Anwendung	Art.-Nr.
24V Nimbus Konverter einfach schaltbar			
10W	Ø58 x 19 mm*	zum Betrieb einer Modul Q 36 IQ Leuchte	006-624
12W	Ø55 x 24 mm*	zum Betrieb einer Modul Q 36 IQ Leuchte	003-902
25W	167 x 42 x 31 mm	zum Betrieb von maximal zwei Modul Q36 IQ Leuchten	006-809
35W	185 x 43 x 30 mm	zum Betrieb einer Modul Q 36 IQ Leuchte	007-507
60W	254 x 45 x 35 mm	zum Betrieb von maximal sechs Modul Q36 IQ Leuchten	007-145
75W	220 x 47 x 44 mm	zum Betrieb von maximal acht Modul Q36 IQ Leuchten	005-563
100W	270 x 63 x 40,5 mm	zum Betrieb von maximal elf Modul Q36 IQ Leuchten	007-356
130W	245 x 61 x 49 mm	zum Betrieb von maximal vierzehn Modul Q36 IQ Leuchten	006-365
150W	270 x 63 x 40,5 mm	zum Betrieb von maximal sechzehn Modul Q36 IQ Leuchten	007-357

* für Unterputzdose geeignet

CONVERTER

To make sure that the IQ microcontroller, the sensor system and the motion detector function properly please make sure that it provides the required 24 V DC so that the function of the IQ sensor system is not impaired. The most suitable converters are those with no minimum load requirement. We especially recommend these Nimbus converters:

Power output up to	Section: l x b x h	Application	Item-no.
24V Nimbus converter, switchable			
10W	Ø58 x 19 mm*	for operating one Modul Q 36 IQ luminaire	006-624
12W	Ø55 x 24 mm*	for operating one Modul Q 36 IQ luminaire	003-902
25W	167 x 42 x 31 mm	for operating a maximum of two Modul Q 36 IQ luminaires	006-809
35W	185 x 43 x 30 mm	for operating one Modul Q 36 IQ luminaire	007-507
60W	254 x 45 x 35 mm	for operating a maximum of six Modul Q 36 IQ luminaires	007-145
75W	220 x 47 x 44 mm	for operating a maximum of eight Modul Q 36 IQ luminaires	005-563
100W	270 x 63 x 40,5 mm	for operating a maximum of eleven Modul Q 36 IQ luminaires	007-356
130W	245 x 61 x 49 mm	for operating a maximum of fourteen Modul Q 36 IQ luminaires	006-365
150W	270 x 63 x 40,5 mm	for operating a maximum of sixteen Modul Q 36 IQ luminaires	007-357

* for use in in-wall junction box