

# MODUL Q 36 IQ MASTER LED.next

DECKENLEUCHTE ; CEILING LUMINAIRE

nimbus<sup>x</sup>

005-783

FÜR HOHLRAUMEINBAU / DIREKTMONTAGE (ABGEHÄNGTE DECKE)

FOR PLASTERBOARD / DIRECT MOUNTING (SUSPENDED CEILING)

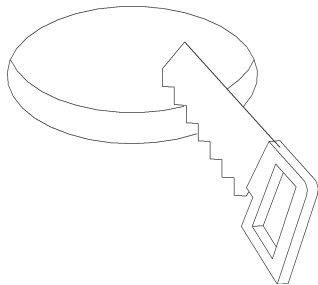

1

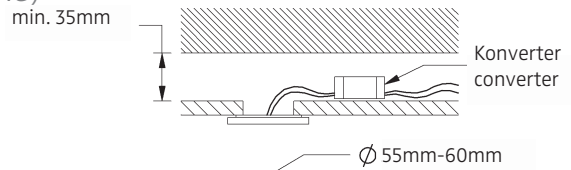

2

Anschluss mit 230V AC  
connection with 230V AC

Anschluss mit 24V DC  
connection with 24V DC

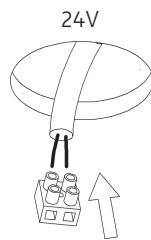
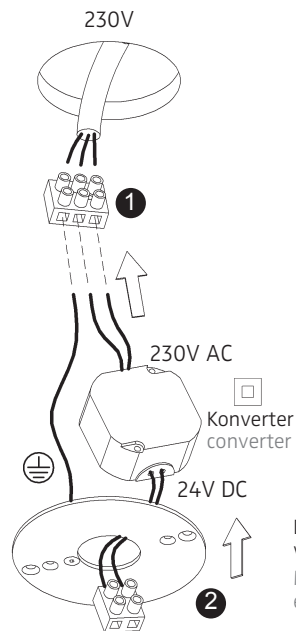

Anschluss mit 230V AC  
connection with 230V AC

Anschluss mit 24V DC  
connection with 24V DC

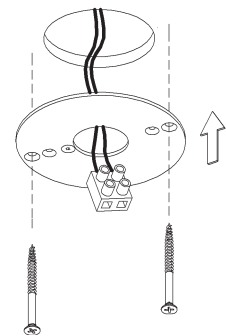
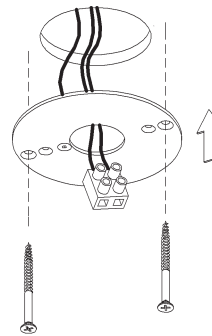

Der elektrische Anschluß darf nur vom Fachmann ausgeführt werden!  
Must only be installed by a qualified electrician!



3

4

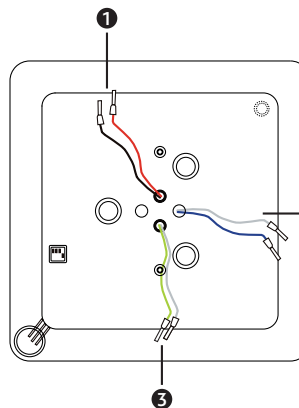
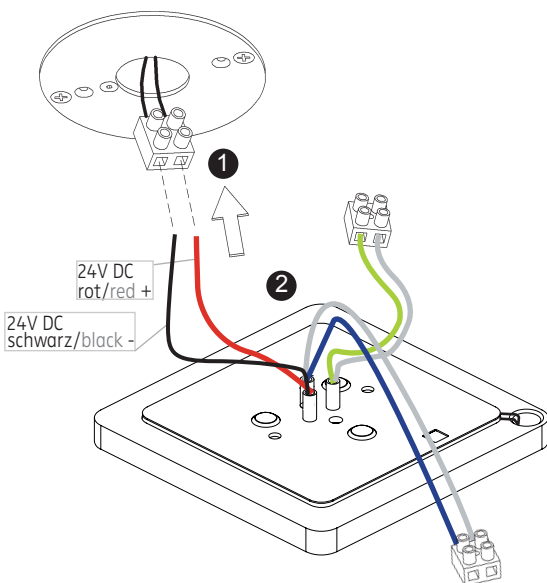

- 1 24 V DC Anschlussleitung zum Konverter bzw. an das 24 V Netz (rot/schwarz)
- 2 Kabel für „Token-Ring“-Anbindung (weiß/blau)
- 3 OUT: Signal-/ Informationskabel für Slave(s) Polung beachten! (weiß/grün)

5

6

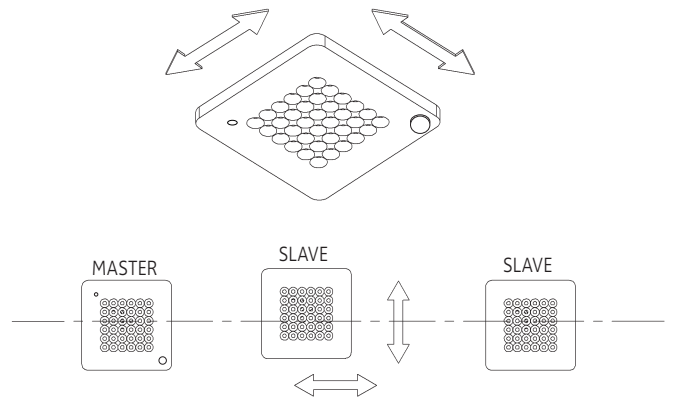
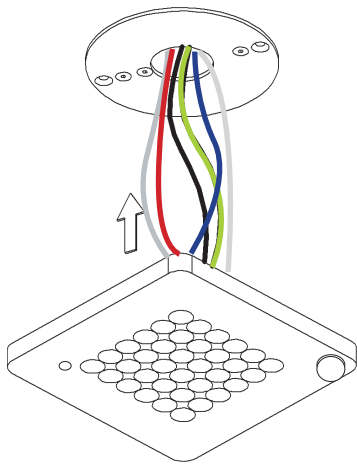

Physikalische Darstellung der TOKEN RING Verkabelung:  
electro-physical scheme of the TOKEN RING wire connection:

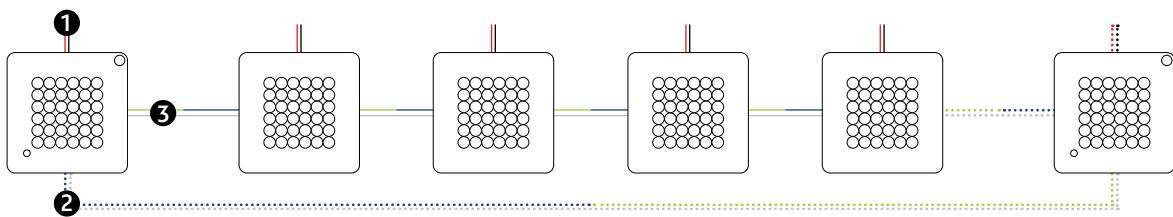

- ❶ +/- 24 V DC Anschlussleitung
- ❷ „Token-Ring“-Leitung
- ❸ Signal-/ Informationsleitung (schließt die Befehlskette)

1. HINWEIS: Bitte beachten Sie, dass bei der Anbindung zwischen den Leuchten immer die Kommunikationsleitungen mit grün (OUT) auf blau (IN) und weiß (OUT) auf weiß (IN) verbunden werden.

2. HINWEIS: Ersten Dip-Schalter einstellen, alle anderen Master auf Position 4 x OFF.

3. HINWEIS: „Token Ring“ nur schließen, wenn mehrere Master miteinander verbunden sind.

## ANSTEUERUNGSVARIANTEN INPUT SIGNAL LAYOUT

Eine Masterleuchte mit mehreren Slaveleuchten  
One Master luminaire in combination with several slave luminaires

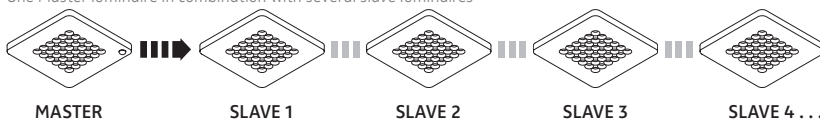

Zwei Masterleuchten mit mehreren Slaveleuchten  
Two Master luminaires in combination with several slave luminaires

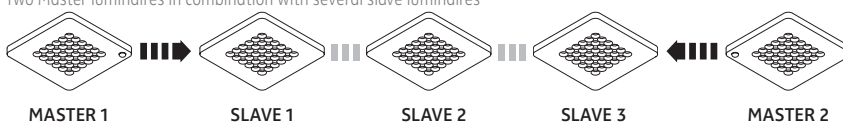

Mehrere Masterleuchten mit mehreren Slaveleuchten  
Several Master luminaires in combination with several slave luminaires

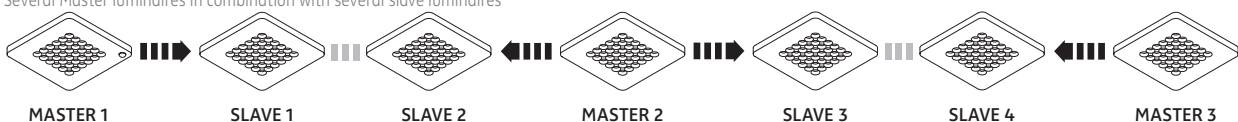

**für Hohlraumbau in poröse Materialien**

**for installation in porous materials**

mit geeigneter Hohlraumdose  
with suitable ceiling junction box

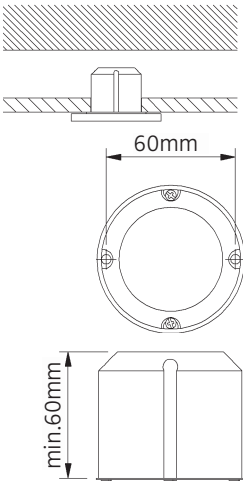

**1**

Anschluss mit 230V AC  
connection with 230V AC

Anschluss mit 24V DC  
connection with 24V DC

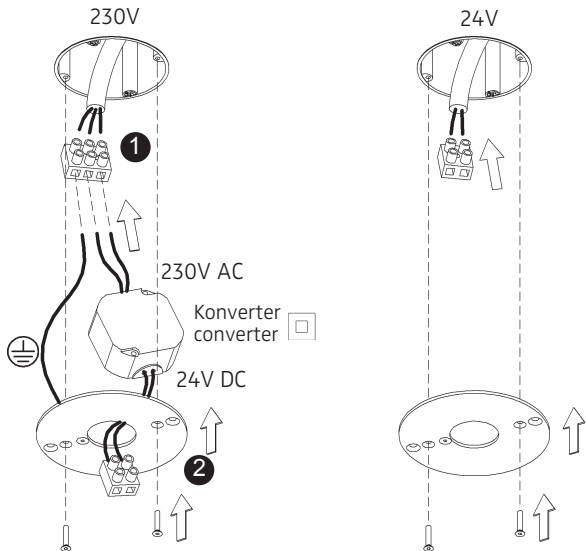

Der elektrische Anschluß darf nur vom Fachmann ausgeführt werden!  
Must only be installed by a qualified electrician!

**2**

**für Unterputz / Mauerwerk**

**for brick / hollow blocks**

mit geeigneter Decken-Verbindungsdose  
with suitable ceiling junction box

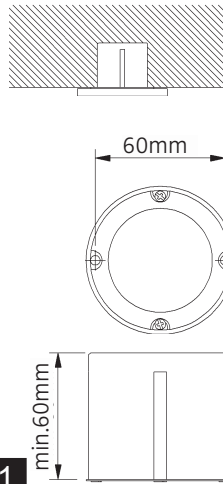

**1**

Anschluss mit 24V DC  
connection with 24V DC

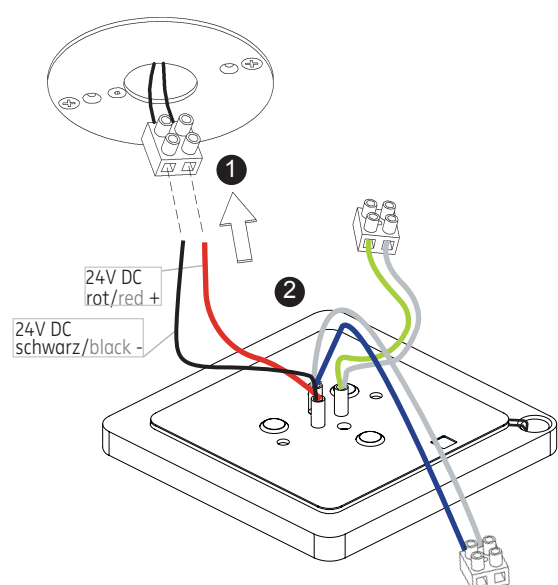

**3**

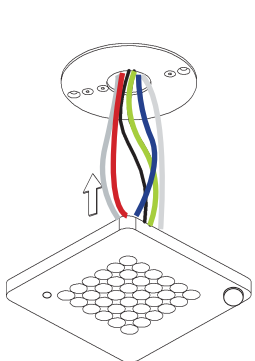

**4**

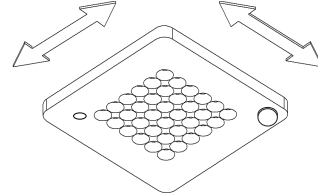

**5**

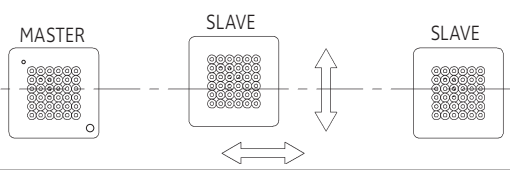

**005-783**

24V DC, Konstantspannung  
24V DC, constant voltage

Bestückung  
LEDnext 9 W  
lamp type  
LEDnext 9 W

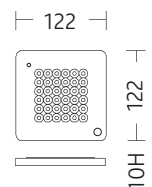

Schutzart IP 20  
protection degree IP 20

# Montage in Decken-Verbindungsdose für Beton

## Installation in ceiling junction box for concrete

mit geeigneter Decken-Verbindungsdose z.B. Spelsberg U71  
with suitable ceiling junction box e.g Spelsberg U71

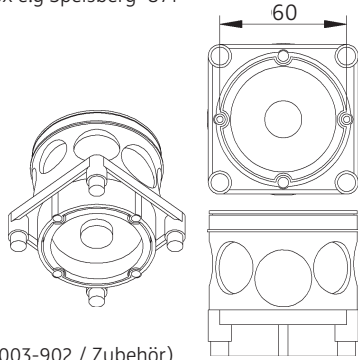
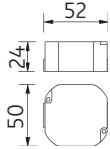
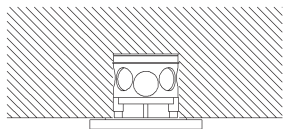

Konverter z.B. Nimbus (Art. Nr. 003-902 / Zubehör)  
converter z.B. Nimbus (Art. Nr. 003-902 / optional)

nimbus<sup>x</sup>

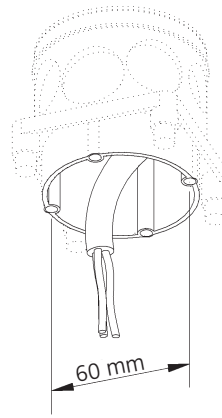

1

Anschluss mit 230V AC  
connection with 230V AC

Anschluss mit 24V DC  
connection with 24V DC

230V

24V

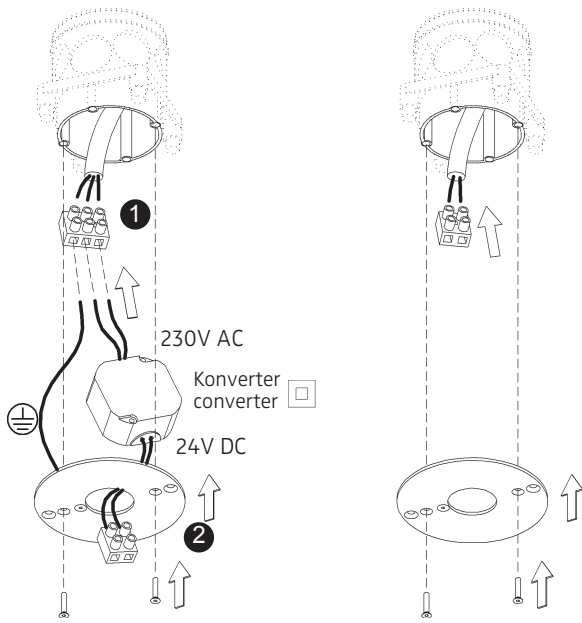

Der elektrische Anschluß darf nur vom Fachmann ausgeführt werden!  
Must only be installed by a qualified electrician!

2

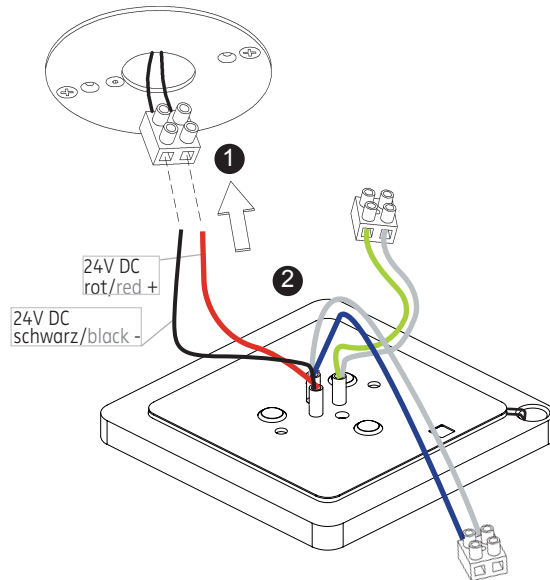

3

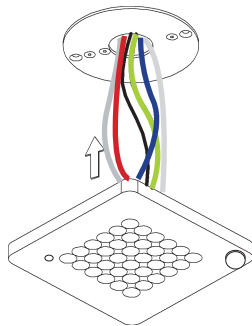

4

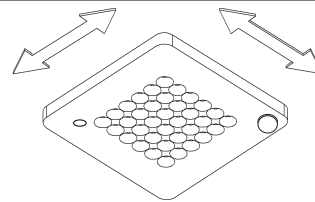

5

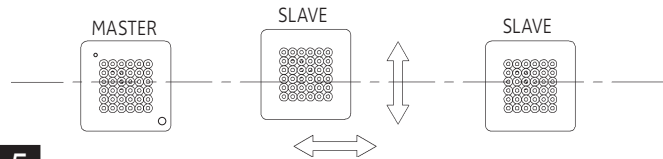

005-783

24V DC, Konstantspannung

24V DC, constant voltage

Bestückung

LEDnext 9 W

lamp type

LEDnext 9 W

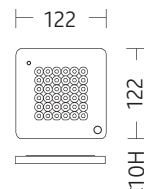

Schutzart IP 20  
protection degree IP 20

## KONVERTER

Damit der IQ-Mikrokontroller, die Sensorik und der Bewegungsmelder einwandfrei funktionieren, achten Sie bei der Auswahl des Konverters bitte darauf, dass dieser zu jeder Zeit die erforderlichen 24 V DC zur Verfügung stellt. Am geeignetsten sind die Konverter, die keine Mindestlast haben. Insbesondere empfehlen wir diese Nimbus-Konverter:

Leistungsabgabe bis zu	Maße: l x b x h	Anwendung	Art.-Nr.
24V Nimbus Konverter einfach schaltbar			
10W	Ø58 x 19 mm*	zum Betrieb einer Modul Q 36 IQ Leuchte	<b>006-624</b>
12W	Ø55 x 24 mm*	zum Betrieb einer Modul Q 36 IQ Leuchte	<b>003-902</b>
25W	167 x 42 x 31 mm	zum Betrieb von maximal zwei Modul Q36 IQ Leuchten	<b>006-809</b>
35W	185 x 43 x 30 mm	zum Betrieb einer Modul Q 36 IQ Leuchte	<b>007-507</b>
60W	254 x 45 x 35 mm	zum Betrieb von maximal sechs Modul Q36 IQ Leuchten	<b>007-145</b>
75W	220 x 47 x 44 mm	zum Betrieb von maximal acht Modul Q36 IQ Leuchten	<b>005-563</b>
100W	270 x 63 x 40,5 mm	zum Betrieb von maximal elf Modul Q36 IQ Leuchten	<b>007-356</b>
130W	245 x 61 x 49 mm	zum Betrieb von maximal vierzehn Modul Q36 IQ Leuchten	<b>006-365</b>
150W	270 x 63 x 40,5 mm	zum Betrieb von maximal sechzehn Modul Q36 IQ Leuchten	<b>007-357</b>

\* für Unterputzdose geeignet

## CONVERTER

To make sure that the IQ microcontroller, the sensor system and the motion detector function properly please make sure that it provides the required 24 V DC so that the function of the IQ sensor system is not impaired. The most suitable converters are those with no minimum load requirement. We especially recommend these Nimbus converters:

Power output up to	Section: l x b x h	Application	Item-no.
24V Nimbus converter, switchable			
10W	Ø58 x 19 mm*	for operating one Modul Q 36 IQ luminaire	<b>006-624</b>
12W	Ø55 x 24 mm*	for operating one Modul Q 36 IQ luminaire	<b>003-902</b>
25W	167 x 42 x 31 mm	for operating a maximum of two Modul Q 36 IQ luminaires	<b>006-809</b>
35W	185 x 43 x 30 mm	for operating one Modul Q 36 IQ luminaire	<b>007-507</b>
60W	254 x 45 x 35 mm	for operating a maximum of six Modul Q 36 IQ luminaires	<b>007-145</b>
75W	220 x 47 x 44 mm	for operating a maximum of eight Modul Q 36 IQ luminaires	<b>005-563</b>
100W	270 x 63 x 40,5 mm	for operating a maximum of eleven Modul Q 36 IQ luminaires	<b>007-356</b>
130W	245 x 61 x 49 mm	for operating a maximum of fourteen Modul Q 36 IQ luminaires	<b>006-365</b>
150W	270 x 63 x 40,5 mm	for operating a maximum of sixteen Modul Q 36 IQ luminaires	<b>007-357</b>

\* for use in in-wall junction box