

MODUL Q 36 IQ MASTER LED.next

DECKENANBAULEUCHTE ; CEILING MOUNTED LUMINAIRE

006-291

FÜR HOHLRAUMEINBAU (ABGEHÄNGTE DECKE) / HALOX-O
FOR PLASTERBOARD (SUSPENDED CEILING) / HALOX-O

nimbus^x

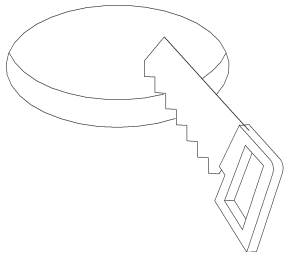

1

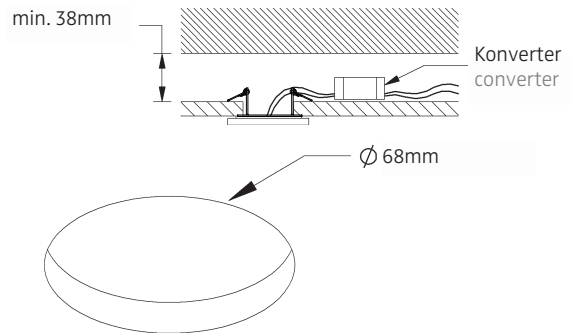

2

Anschluss mit 230V AC
connection with 230V AC

Anschluss mit 24V DC
connection with 24V DC

230V

24V

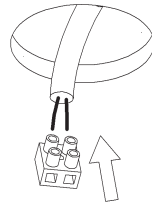
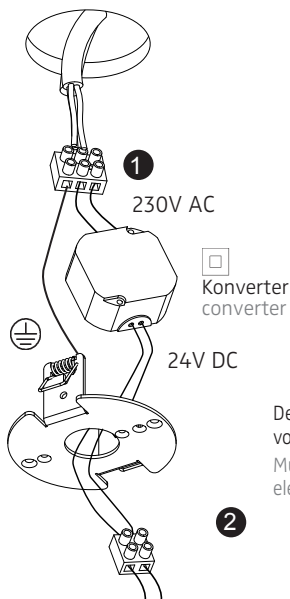

Anschluss mit 230V AC
connection with 230V AC

Anschluss mit 24V DC
connection with 24V DC

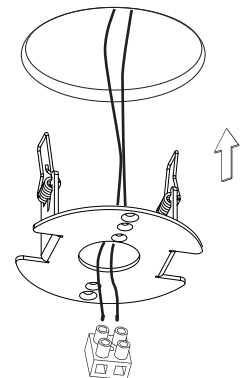
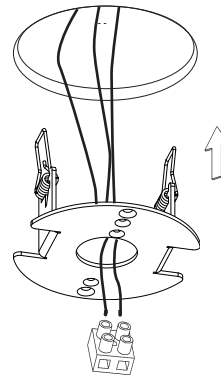

Der elektrische Anschluß darf nur vom Fachmann ausgeführt werden!
Must only be installed by a qualified electrician!



3

4

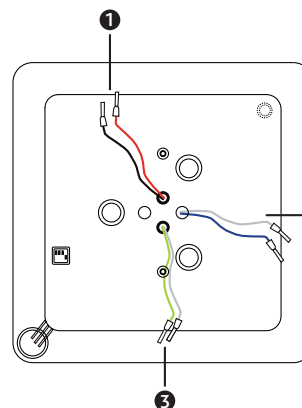
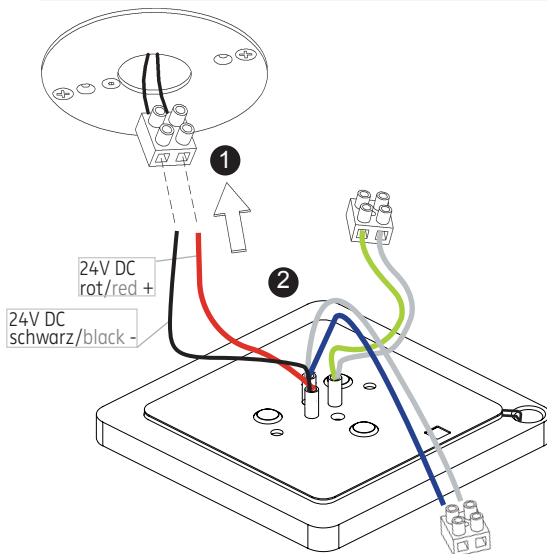

- 1 24 V DC Anschlussleitung zum Konverter bzw. an das 24 V Netz (rot/schwarz)
- 2 Kabel für „Token-Ring“-Anbindung (weiß/blau)
- 3 OUT: Signal-/ Informationskabel für Slave(s) Polung beachten! (weiß/grün)

5

6

006-291

24V DC, Konstantspannung
24V DC, constant voltage

Bestückung

LEDnext 9 W

lamp type

LEDnext 9 W

Nimbus Group Sieglestraße 41 D-70469 Stuttgart Tel +49 - 711 - 63301420 Fax +49 - 711 - 63301414 www.nimbus-group.com DE 02/12

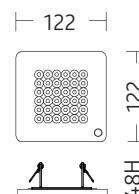

Schutzart IP 20
protection degree IP 20

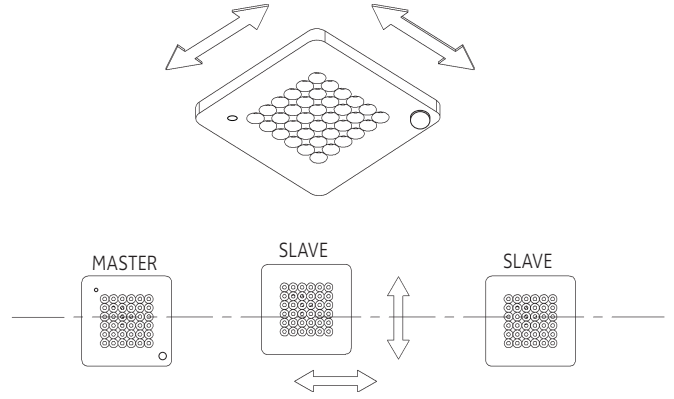
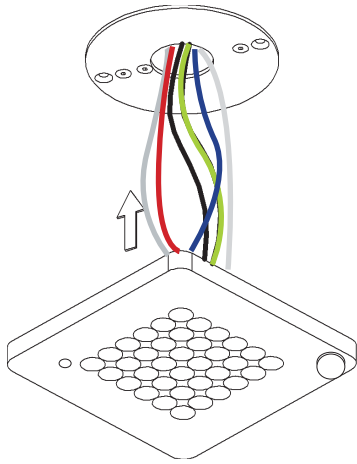

Physikalische Darstellung der TOKEN RING Verkabelung:
electro-physical scheme of the TOKEN RING wire connection:

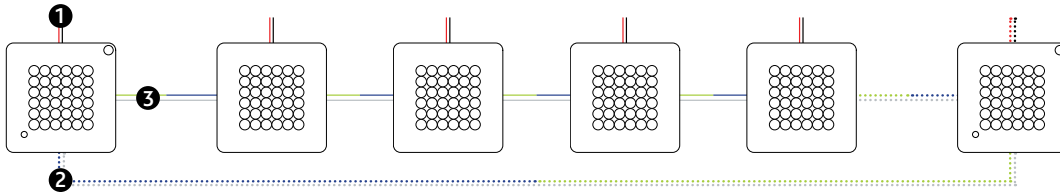

- ❶ +/- 24 V DC Anschlussleitung
- ❷ „Token-Ring“-Leitung
- ❸ Signal-/ Informationsleitung (schließt die Befehlskette)

- 1. HINWEIS: Bitte beachten Sie, dass bei der Anbindung zwischen den Leuchten immer die Kommunikationsleitungen mit grün (OUT) auf blau (IN) und weiß (OUT) auf weiß (IN) verbunden werden.
- 2. HINWEIS: Ersten Dip-Schalter einstellen, alle anderen Master auf Position 4 x OFF.
- 3. HINWEIS: „Token Ring“ nur schließen, wenn mehrere Master miteinander verbunden sind.

ANSTEUERUNGSVARIANTEN INPUT SIGNAL LAYOUT

Eine Masterleuchte mit mehreren Slaveleuchten
One Master luminaire in combination with several slave luminaires

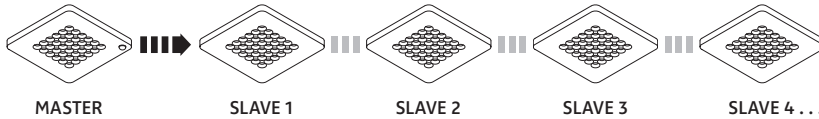

Zwei Masterleuchten mit mehreren Slaveleuchten
Two Master luminaires in combination with several slave luminaires

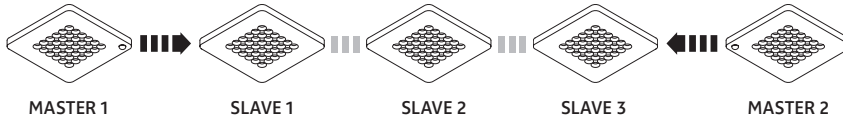

Mehrere Masterleuchten mit mehreren Slaveleuchten
Several Master luminaires in combination with several slave luminaires

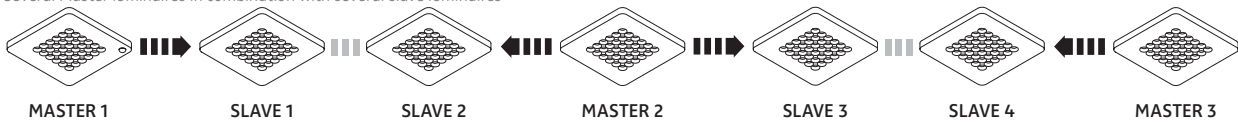

006-291

24V DC, Konstantspannung
24V DC, constant voltage

Bestückung

LEDnext 9 W

lamp type

LEDnext 9 W

Nimbus Group Sieglestraße 41 D-70469 Stuttgart Tel +49 - 711 - 63301420 Fax +49 - 711 - 63301414 www.nimbus-group.com DE 02/12

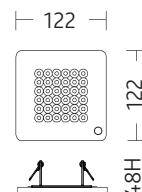

Schutzart IP 20
protection degree IP 20

KONVERTER

Damit der IQ-Mikrokontroller, die Sensorik und der Bewegungsmelder einwandfrei funktionieren, achten Sie bei der Auswahl des Konverters bitte darauf, dass dieser zu jeder Zeit die erforderlichen 24 V DC zur Verfügung stellt. Am geeignetsten sind die Konverter, die keine Mindestlast haben. Insbesondere empfehlen wir diese Nimbus-Konverter:

Leistungsabgabe bis zu	Maße: l x b x h	Anwendung	Art.-Nr.
24V Nimbus Konverter einfach schaltbar			
10W	Ø58 x 19 mm*	zum Betrieb einer Modul Q 36 IQ Leuchte	006-624
12W	Ø55 x 24 mm*	zum Betrieb einer Modul Q 36 IQ Leuchte	003-902
25W	167 x 42 x 31 mm	zum Betrieb von maximal zwei Modul Q36 IQ Leuchten	006-809
35W	185 x 43 x 30 mm	zum Betrieb einer Modul Q 36 IQ Leuchte	007-507
60W	254 x 45 x 35 mm	zum Betrieb von maximal sechs Modul Q36 IQ Leuchten	007-145
75W	220 x 47 x 44 mm	zum Betrieb von maximal acht Modul Q36 IQ Leuchten	005-563
100W	270 x 63 x 40,5 mm	zum Betrieb von maximal elf Modul Q36 IQ Leuchten	007-356
130W	245 x 61 x 49 mm	zum Betrieb von maximal vierzehn Modul Q36 IQ Leuchten	006-365
150W	270 x 63 x 40,5 mm	zum Betrieb von maximal sechzehn Modul Q36 IQ Leuchten	007-357

* für Unterputzdose geeignet

CONVERTER

To make sure that the IQ microcontroller, the sensor system and the motion detector function properly please make sure that it provides the required 24 V DC so that the function of the IQ sensor system is not impaired. The most suitable converters are those with no minimum load requirement. We especially recommend these Nimbus converters:

Power output up to	Section: l x b x h	Application	Item-no.
24V Nimbus converter, switchable			
10W	Ø58 x 19 mm*	for operating one Modul Q 36 IQ luminaire	006-624
12W	Ø55 x 24 mm*	for operating one Modul Q 36 IQ luminaire	003-902
25W	167 x 42 x 31 mm	for operating a maximum of two Modul Q 36 IQ luminaires	006-809
35W	185 x 43 x 30 mm	for operating one Modul Q 36 IQ luminaire	007-507
60W	254 x 45 x 35 mm	for operating a maximum of six Modul Q 36 IQ luminaires	007-145
75W	220 x 47 x 44 mm	for operating a maximum of eight Modul Q 36 IQ luminaires	005-563
100W	270 x 63 x 40,5 mm	for operating a maximum of eleven Modul Q 36 IQ luminaires	007-356
130W	245 x 61 x 49 mm	for operating a maximum of fourteen Modul Q 36 IQ luminaires	006-365
150W	270 x 63 x 40,5 mm	for operating a maximum of sixteen Modul Q 36 IQ luminaires	007-357

* for use in in-wall junction box