

DATENBLATT / FACT SHEET



ART.-NR:	FARBTEMPERATUR:
553-816	2700 K
553-815	3000 K
553-823	4000 K

MODUL R 220 PROJECT ZIGBEE

DECKENAUFBAULEUCHE MIT ZIGBEE-MODUL

SURFACE-MOUNTED CEILING LUMINAIRE WITH ZIGBEE MODULE

LED-Deckenaufbauleuchte für Direktmontage, geschlossene Bauweise mit Kunststoffabdeckung auf der Oberseite, weiß hochglänzend (RAL 9016), Diffusorscheibe aus Acrylglas mit Kegelbohrungen zur Lichtlenkung und Ausblendung, Ø 280 mm, 6 mm dick, mit umlaufender Fase, beidseitig transparent matt, für Arbeitsstättenbeleuchtung geeignet gemäß DIN EN 12464-1, Lichtaustritt ca. 98 % direktstrahlend, breit abstrahlend, durch ein ZigBee-Modul kabellos steuerbar und dimmbar (Konfiguration über Gateway, pro Netzwerk Schalt- und Dimmgruppen mit bis zu 50 Leuchten möglich, projektbezogene Beratung erforderlich), Ausführung mit integriertem Konverter zum Anschluss an (bauseitig vorhandenen) 230 V-Deckenauslass.

Surface-mounted LED ceiling luminaire for direct mounting, closed housing with cover on top made of plastic, brilliant white (RAL 9016), diffuser panel made of acrylic glass with conical indentations for directing light and reducing glare, Ø 280 mm, 6 mm material thickness, with all round chamfer, both sides matt, suitable for workplace lighting in accordance with DIN EN 12464-1, light distribution approx. 98 % direct beam, wide beam, controllable and dimmable by means of a ZigBee module (configuration via Gateway, one network can include switchable and dimmable groups with up to 50 luminaires, project-related consulting necessary), version with integrated converter for connection to (existing) 230 V ceiling outlet.

TECHNISCHE DATEN / TECHNICAL FACTS

Artikel:

MODUL R 220 PROJECT ZIGBEE

Art.-Nr.: Farbtemperatur:

553-816 2700 K
 553-815 3000 K
 553-823 4000 K

Beschreibung/Ausführung:

Deckenaufbauleuchte für Direktmontage, mit Konverter, steuerbar und dimmbar durch ein ZigBee-Modul

Hersteller:

Nimbus Group GmbH
 Sieglestr. 41, 70469 Stuttgart / Germany
 Tel.: +49(0)711 / 63 30 14 - 0
 Fax: +49(0)711 / 63 30 14 - 14
 info@nimbus-group.com
 www.nimbus-group.com

Abmessungen:

Ø 280 x 27 mm

Material:

Diffusorfläche: Acrylglas
 Aufbaugehäuse: Kunststoff, hochglänzend weiß
 Deckenmontagering: Stahl

Gewicht:

910 Gramm

Anschluss-Leistung:

230 Volt ~ / 50 Hz
 2700 K 8,0 W / Energieeffizienzklasse A++
 3000 K 7,5 W / Energieeffizienzklasse A++
 4000 K 7,5 W / Energieeffizienzklasse A++

Anzahl LED:

52 Stück

Schutzart:

IP 20

Lichtstrom:

750 lm

Lichtverteilung:

ca. 98 % direktstrahlend

RA:

> 80

Prüfzeichen:



Reinigungs- und Pflegehinweise:

Leuchte vor dem Reinigen vom Netz trennen. Keine ätzenden oder abrasiven Reinigungsmittel verwenden. Wir empfehlen, die Leuchte mit einem Microfasertuch o. ä. trocken zu reinigen.

Alle Angaben erfolgen ohne Gewähr für Irrtümer und Übertragungsfehler. Wir bitten um Verständnis, dass wir uns Änderungen in der Gestalt und Technik vorbehalten.

product:

MODUL R 220 PROJECT ZIGBEE

product no.: colour temperature:

553-816 2700 K
 553-815 3000 K
 553-823 4000 K

description/design:

surface-mounted ceiling luminaire for direct mounting, with converter, controllable and dimmable by a ZigBee module

manufacturer:

Nimbus Group GmbH
 Sieglestr. 41, 70469 Stuttgart / Germany
 Tel.: +49(0)711 / 63 30 14 - 0
 Fax: +49(0)711 / 63 30 14 - 14
 info@nimbus-group.com
 www.nimbus-group.com

dimensions:

Ø 280 x 27 mm

materials:

diffuser surface: acrylic glass
 housing: plastic, brilliant white
 mounting ring: steel

weight:

910 grams

power supply:

230 volts AC / 50 Hz
 2700 K 8,0 W / energy efficiency class A++
 3000 K 7,5 W / energy efficiency class A++
 4000 K 7,5 W / energy efficiency class A++

number of LED:

52 pcs

degree of protection:

IP 20

luminous flux:

750 lm

light distribution:

approx. 98 % direct beam

CRI:

> 80

certificates:



cleaning and care:

Switch off luminaire before cleaning. Do not use any corrosive or abrasive cleanser. We recommend to clean the luminaire with a dry microfibre towel only.

The information may be subject to errors in content or transmission errors; we do not accept responsibility for any such errors. We reserve the right to make changes to design and technology and apologise for any inconvenience this may cause.

LICHTVERTEILUNGSKURVE UND ABSTRAHLCHARAKTERISTIK LIGHT DISTRIBUTION CURVE AND DIRECTIONAL CHARACTERISTICS

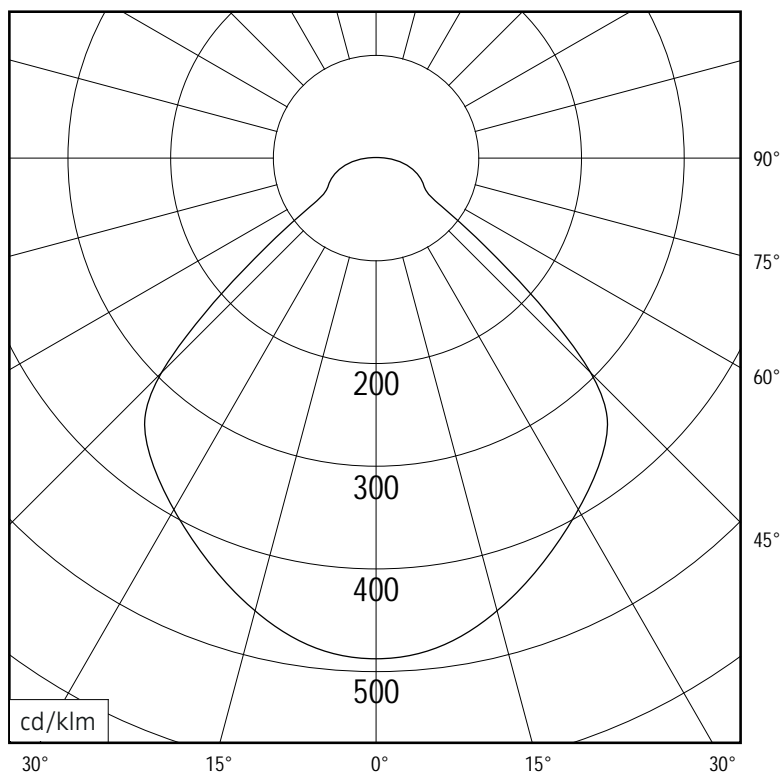

C0 - C180, C90 - C270



Lichtberechnungsdaten (EULUMDAT) unter www.nimbus-group.com

ISOMETRIE UND ABMESSUNGEN / SIZES

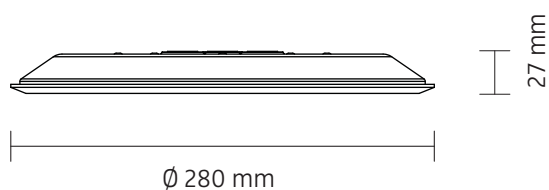
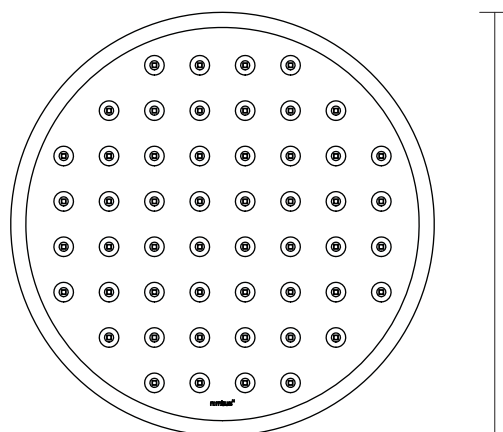
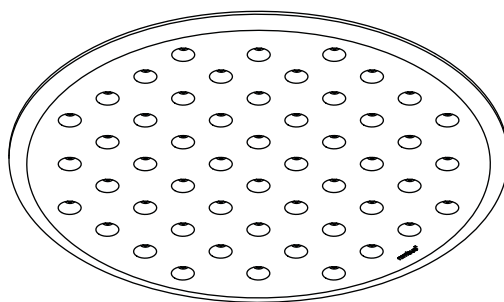

MODUL R 220 PROJECT

Deckenaufbauleuchte für Direktmontage mit ZigBee
surface-mounted ceiling luminaire for direct mounting with ZigBee

nimbus^x

MONTAGE / MOUNTING

553-816 . 553-815 . 553-823



Montage und Betrieb nur in Innenräumen!
Mounting and use of luminaire only indoors!

- A** Direktmontage in abgehängter Decke
direct mounting in a suspended ceiling

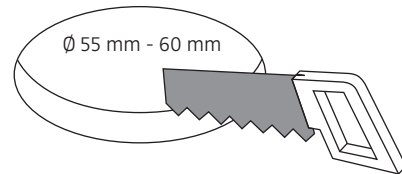
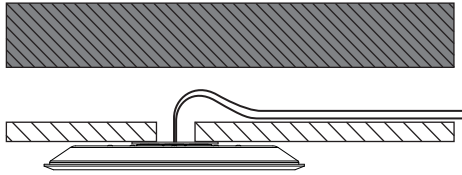

- B** für Hohlraumeinbau in poröse Materialien mit geeigneter Hohlraumdose
for installation in porous materials with suitable ceiling junction box

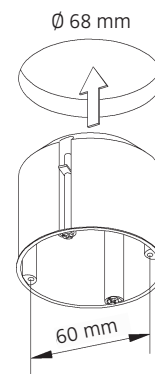
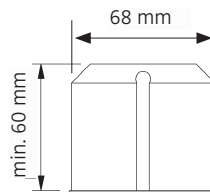
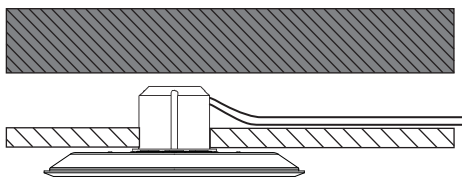

- C** für Unterputz / Mauerwerk mit geeigneter Decken-Verbindungsdose
for brick / hollow blocks with suitable ceiling junction box

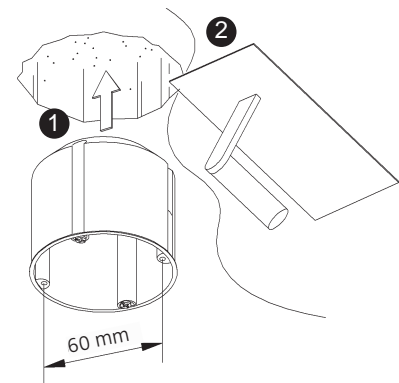
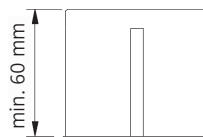
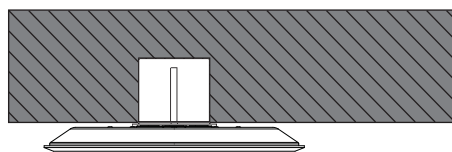

- D** Montage in Decken-Verbindungsdose für Beton (z.B. Spelsberg U71)
installation in ceiling junction box for concrete (e.g. Spelsberg U71)

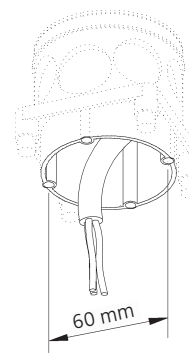
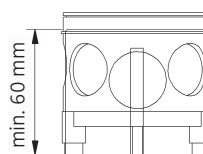
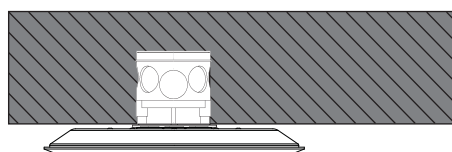

Anschluss an 230 V ~
connection to 230 V AC

Deckenauslass stromlos schalten !

Die mitgelieferten Silikonschläuche auf die Länge X kürzen und jeweils einen über die Einzeladern N und L schieben. Dadurch wird eine Verdrachtung gemäß Schutzklasse II sichergestellt.

Disconnect ceiling outlet from mains !

Shorten the silicone sleeves supplied to a length of X and place one over the individual wires marked N and L. This ensures protection class II.

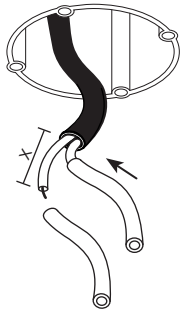

Senkkopfschrauben müssen plan mit dem Deckenring abschließen !

The countersunk bolts must be on a level with the mounting ring !

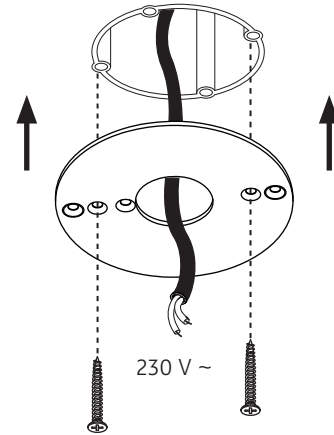

Der elektrische Anschluss darf nur vom Fachmann ausgeführt werden !
Must be installed by a qualified electrician only !

1

2

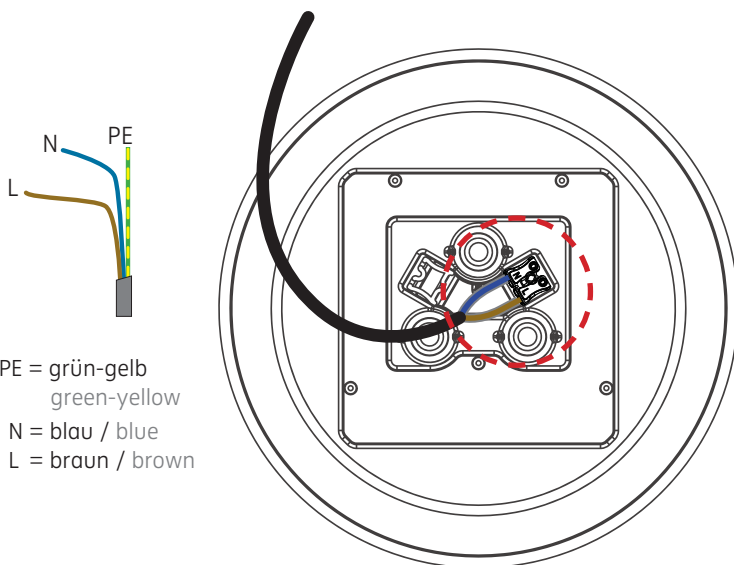

PE = grün-gelb
green-yellow
N = blau / blue
L = braun / brown

Eventuell vorhandenen Schutzleiter isolieren und im Anschlussraum unterbringen !
Insulate possible PE-wire and place it in the connection area on top of the luminaire !

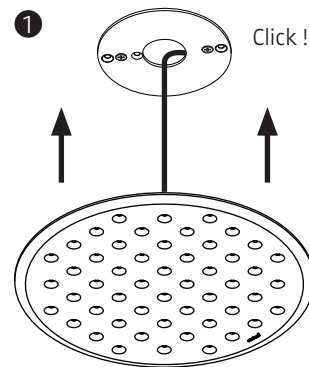

2

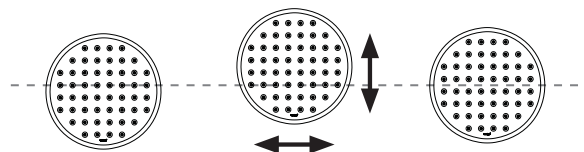

3

4

553-816 . 553-815 . 553-823

230 V ~ (50 Hz) / 230 V AC / (50 Hz)

Leistungsdaten siehe Typenschild !
Performance data see rating label !

Schutzart IP 20
protection degree IP 20

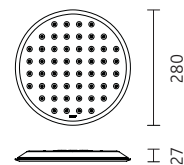

Schutzklasse II / doppelte Isolierung
protection class II / double insulation



Leuchtmittel kann nicht gewechselt werden !
The luminaire contains no replaceable light source !

Am Ende seiner Lebensdauer darf dieses Produkt nicht mit dem Hausmüll entsorgt werden. Bringen Sie es bitte zu einer kommunalen Sammelstelle für elektrische und elektronische Altgeräte.
This product must not be disposed of with the household refuse at the end of its life cycle. Take it to your local disposal centre for electrical and electronic waste.

MODUL R 220 PROJECT

Deckenaufbauleuchte für Direktmontage mit ZigBee
surface-mounted ceiling luminaire for direct mounting with ZigBee

nimbus^x

553-816 . 553-815 . 553-823

DECKENMONTAGERING FÜR MODUL R PROJECT 220 / 280 / 340

CEILING MOUNTING RING FOR MODUL R PROJECT 220 / 280 / 340

