

DATENBLATT / FACT SHEET



ART.-NR:	FARBTEMPERATUR:
552-957	2700 K
550-927	3000 K
552-958	4000 K

MODUL R 280 PROJECT

DECKENAUFBAULEUCHTE / SURFACE-MOUNTED CEILING LUMINAIRE

LED-Deckenaufbauleuchte für Direktmontage, geschlossene Bauweise mit Kunststoffabdeckung auf der Oberseite, weiß hochglänzend (RAL 9016), Diffusorscheibe aus Acrylglas mit Kegelbohrungen zur Lichtlenkung und Ausblendung, Ø 340 mm, 6 mm dick, mit umlaufender Fase, beidseitig transparent matt, gemäß DIN EN 12464-1 für Arbeitsstättenbeleuchtung geeignet, Lichtaustritt ca. 98 % direktstrahlend, breit abstrahlend, Ausführung mit integriertem Konverter zum Anschluss an (bauseitig vorhandenen) 230 V-Deckenauslass.

Surface-mounted LED ceiling luminaire for direct mounting with closed housing, cover on top made of plastic, brilliant white (RAL 9016), diffuser panel made of acrylic glass with conical indentations for directing light and reducing glare, Ø 340 mm, 6 mm material thickness, with all round chamfer, both sides matt, suitable for workplace lighting in accordance with DIN EN 12464-1, light distribution approx. 98 % direct beam, wide beam, version with integrated converter for connection to (existing) 230 V ceiling outlet.

TECHNISCHE DATEN / TECHNICAL FACTS

Artikel:

MODUL R 280 PROJECT

Art.-Nr.: Farbtemperatur:

552-957 2700 K

550-927 3000 K

552-958 4000 K

Beschreibung/Ausführung:

Deckenaufbauleuchte für Direktmontage,
mit Konverter, einfach schaltbar

Hersteller:

Nimbus Group GmbH
Siegelerstr. 41, 70469 Stuttgart / Germany
Tel.: +49(0)711 / 63 30 14 - 0
Fax: +49(0)711 / 63 30 14 - 14
info@nimbus-group.com
www.nimbus-group.com

Abmessungen:

Ø 340 x 27 mm

Material:

Diffusorfläche: Acrylglas
Aufbaugehäuse: Kunststoff, hochglänzend weiß
Deckenmontagering: Stahl

Gewicht:

1210 Gramm

Anschluss-Leistung:

230 Volt Wechselstrom

2700 K 11,5 W / Energieeffizienzklasse A++

3000 K 11,0 W / Energieeffizienzklasse A++

4000 K 10,1 W / Energieeffizienzklasse A++

Anzahl LED:

76 Stück

Schutzart:

IP 20

Lichtstrom:

ca. 1200 lm

Lichtverteilung:

ca. 98 % direktstrahlend

RA:

> 80

Prüfzeichen:



Reinigungs- und Pflegehinweise:

Leuchte vor dem Reinigen vom Netz trennen. Keine
ätzenden oder abrasiven Reinigungsmittel verwenden.
Wir empfehlen, die Leuchte mit einem Microfasertuch
o. ä. trocken zu reinigen.

Alle Angaben erfolgen ohne Gewähr für Irrtümer und Übertragungsfehler.
Wir bitten um Verständnis, dass wir uns Änderungen in der Gestalt und Technik
vorbehalten.

product:

MODUL R 280 PROJECT

product no.: colour temperature:

552-957 2700 K

550-927 3000 K

552-958 4000 K

description/design:

surface-mounted ceiling luminaire for direct mounting,
with converter, switchable

manufacturer:

Nimbus Group GmbH
Siegelerstr. 41, 70469 Stuttgart / Germany
Tel.: +49(0)711 / 63 30 14 - 0
Fax: +49(0)711 / 63 30 14 - 14
info@nimbus-group.com
www.nimbus-group.com

dimensions:

Ø 340 x 27 mm

materials:

diffuser surface: acrylic glass
housing: plastic, brilliant white
mounting ring: steel

weight:

1210 grams

power supply:

230 volts AC

2700 K 11,5 W / energy efficiency class A++

3000 K 11,0 W / energy efficiency class A++

4000 K 10,1 W / energy efficiency class A++

number of LED:

76 pcs

degree of protection:

IP 20

luminous flux:

approx. 1200 lm

light distribution:

approx. 98 % direct beam

CRI:

> 80

certificates:



cleaning and care:

Switch off luminaire before cleaning. Do not use any
corrosive or abrasive cleanser. We recommend to
clean the luminaire with a dry microfibre towel only.

The information may be subject to errors in content or transmission errors; we do not
accept responsibility for any such errors. We reserve the right to make changes to
design and technology and apologise for any inconvenience this may cause.

LICHTVERTEILUNGSKURVE UND ABSTRAHLCHARAKTERISTIK LIGHT DISTRIBUTION CURVE AND DIRECTIONAL CHARACTERISTICS

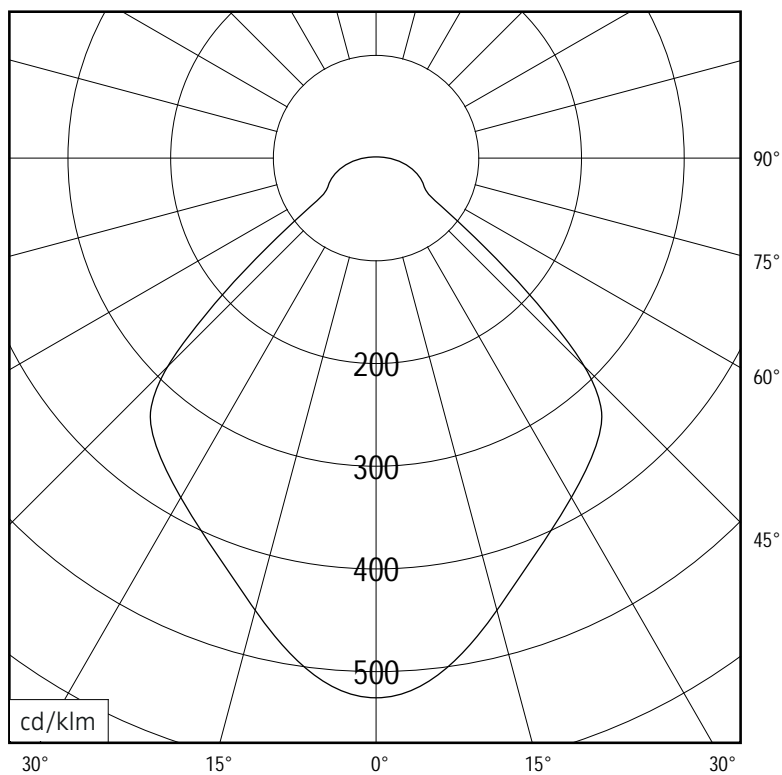

C0 - C180, C90 - C270



Lichtberechnungsdaten (EULUMDAT) unter www.nimbus-group.com

ISOMETRIE UND ABMESSUNGEN / SIZES

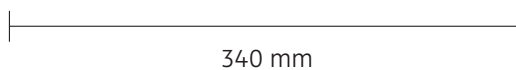
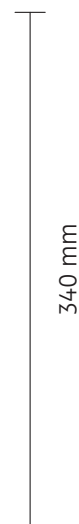
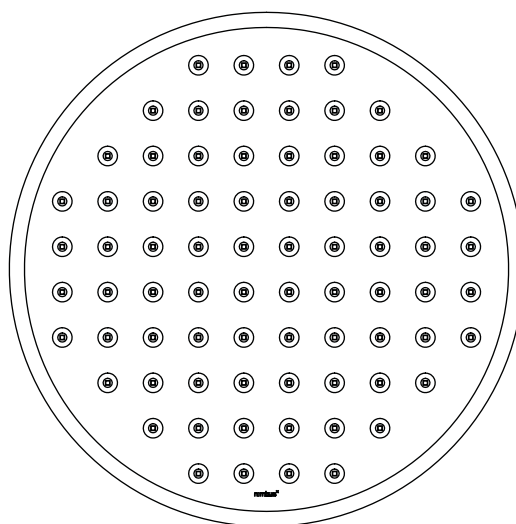
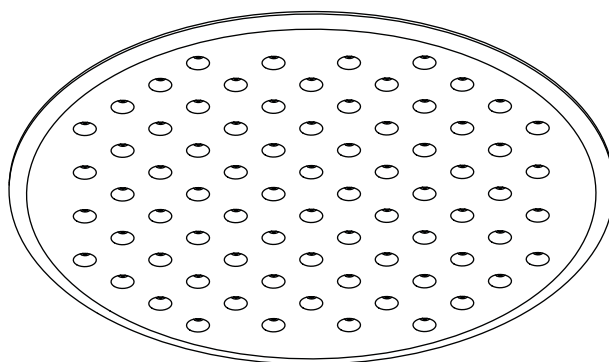

MODUL R 280 PROJECT

Deckenaufbauleuchte für Direktmontage
surface mounted ceiling luminaire for direct mounting

nimbus^x

MONTAGE / MOUNTING

552-957 . 550-927 . 552-958



Montage und Betrieb nur in Innenräumen!
Mounting and use of luminaire only indoors!

- A** Direktmontage in abgehängter Decke
direct mounting in a suspended ceiling

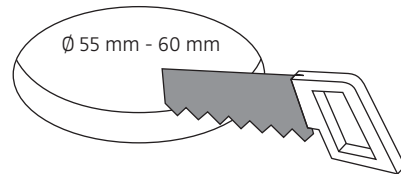
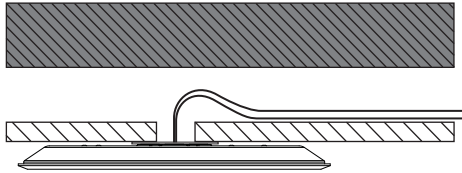

- B** für Hohlraumeinbau in poröse Materialien mit geeigneter Hohlraumdose
for installation in porous materials with suitable ceiling junction box

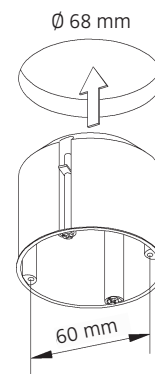
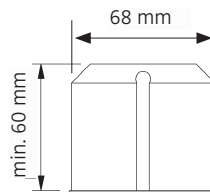
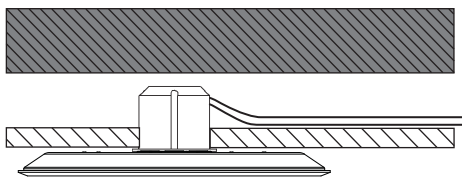

- C** für Unterputz / Mauerwerk mit geeigneter Decken-Verbindungsdose
for brick / hollow blocks with suitable ceiling junction box

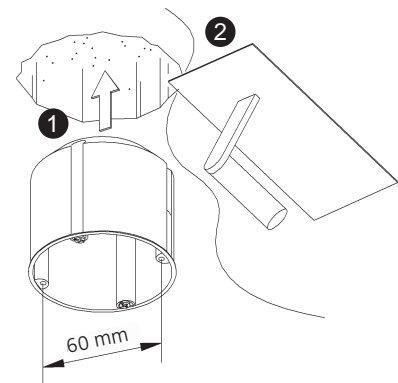
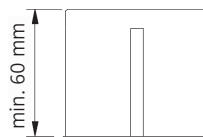
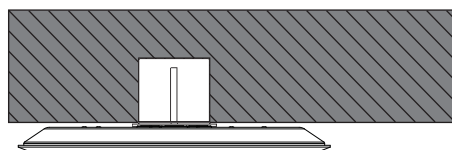

- D** Montage in Decken-Verbindungsdose für Beton (z.B. Spelsberg U71)
installation in ceiling junction box for concrete (e.g. Spelsberg U71)

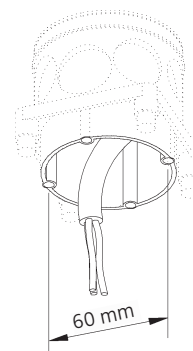
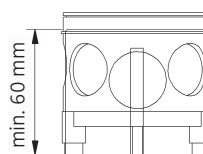
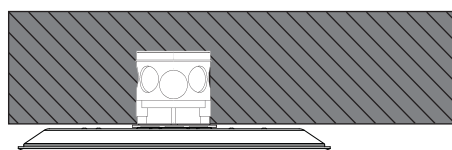

Anschluss an 230 V ~
connection to 230 V AC

Deckenauslass stromlos schalten !

Die mitgelieferten Silikonschläuche auf die Länge X kürzen und jeweils einen über die Einzeladern N und L schieben. Dadurch wird eine Verdrachtung gemäß Schutzklasse II sichergestellt.

Disconnect ceiling outlet from mains !

Shorten the silicone sleeves supplied to a length of X and place one over the individual wires marked N and L. This ensures protection class II.

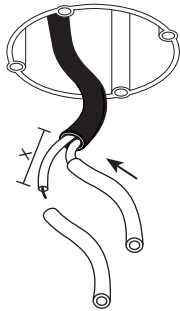

Senkkopfschrauben müssen plan mit dem Deckenring abschließen !

The countersunk bolts must be on a level with the mounting ring !

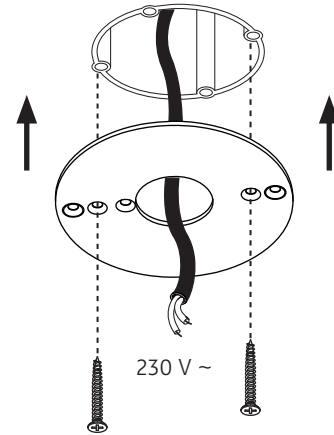

Der elektrische Anschluss darf nur vom Fachmann ausgeführt werden !
Must be installed by a qualified electrician only !

1

2

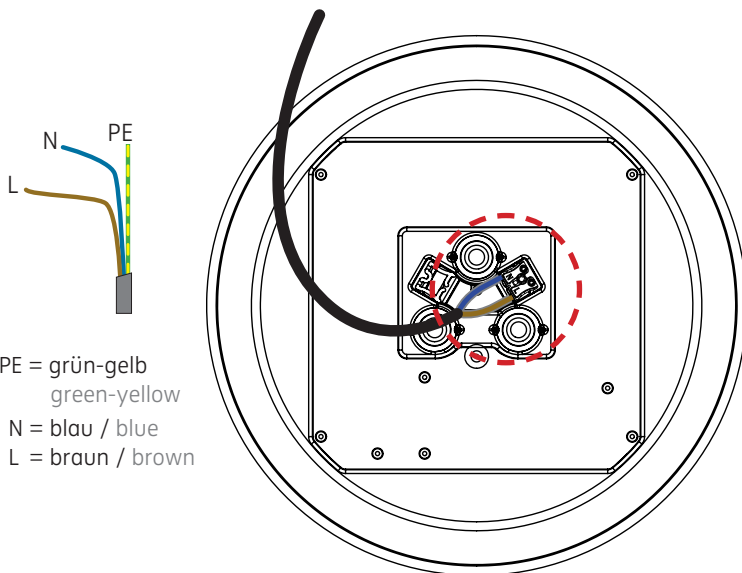

PE = grün-gelb
green-yellow
N = blau / blue
L = braun / brown

Eventuell vorhandenen Schutzleiter isolieren und im Anschlussraum unterbringen !
Insulate possible PE-wire and place it in the connection area on top of the luminaire !

1 Click !

2

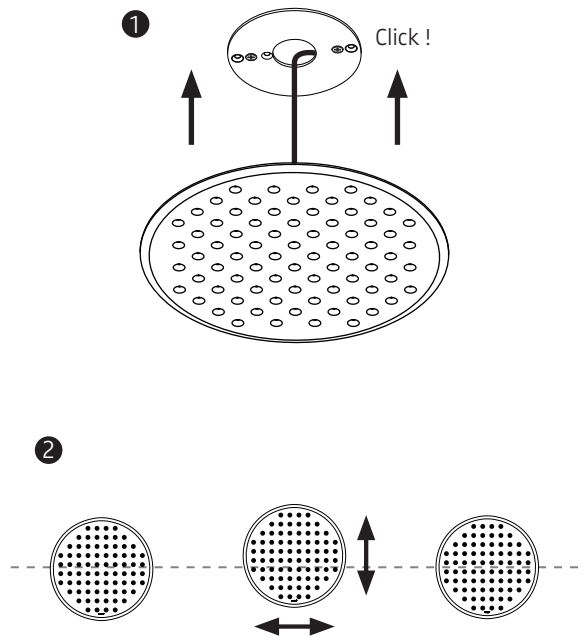

3

4

552-957 . 550-927 . 552-958

230 V ~ (50 Hz) / 230 V AC / (50 Hz)

Leistungsdaten siehe Typenschild !
Performance data see rating label !

Schutzart IP 20
protection degree IP 20



Schutzklasse II / doppelte Isolierung
protection class II / double insulation



Leuchtmittel kann nicht gewechselt werden !
The luminaire contains no replaceable light source !

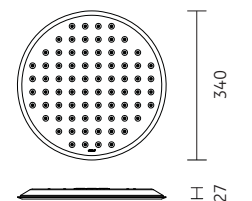

Am Ende seiner Lebensdauer darf dieses Produkt nicht mit dem Hausmüll entsorgt werden. Bringen Sie es bitte zu einer kommunalen Sammelstelle für elektrische und elektronische Altgeräte.
This product must not be disposed of with the household refuse at the end of its life cycle. Take it to your local disposal centre for electrical and electronic waste.

MODUL R 280 PROJECT

Deckenaufbauleuchte für Direktmontage
surface-mounted ceiling luminaire for direct mounting

nimbus^x

552-957 . 550-927 . 552-958

DECKENMONTAGERING FÜR MODUL R 220 / 280 / 340 PROJECT
CEILING MOUNTING RING FOR MODUL R 220 / 280 / 340 PROJECT

