

DATENBLATT / FACT SHEET



ART.-NR:	FARBTEMPERATUR:
552-960	2700 K
552-959	3000 K
552-961	4000 K

MODUL R 280 PROJECT

DECKENAUFBAULEUCHE DIMMBAR ÜBER DALI/SWITCHDIM

SURFACE-MOUNTED CEILING LUMINAIRE DIMMABLE VIA DALI/SWITCHDIM

LED-Deckenaufbauleuchte für Direktmontage, geschlossene Bauweise mit Kunststoffabdeckung auf der Oberseite, weiß hochglänzend (RAL 9016), Diffusorscheibe aus Acrylglas mit Kegelbohrungen zur Lichtlenkung und Ausblendung, Ø 340 mm, 6 mm dick, mit umlaufender Fase, beidseitig transparent matt, gemäß DIN EN 12464-1 für Arbeitsstättenbeleuchtung geeignet, Lichtaustritt ca. 98 % direktstrahlend, breit abstrahlend, Ausführung mit integriertem Konverter zum Anschluss an (bauseitig vorhandenen) 230 V-Deckenauslass, dimmbar über DALI/switchDim.

Surface-mounted LED ceiling luminaire for direct mounting with closed housing, cover on top made of plastic, brilliant white (RAL 9016), diffuser panel made of acrylic glass with conical indentations for directing light and reducing glare, Ø 340 mm, 6 mm material thickness, with all round chamfer, both sides matt, suitable for workplace lighting in accordance with DIN EN 12464-1, light distribution approx. 98 % direct beam, wide beam, dimmable via 1-10 V interface, version with integrated converter for connection to (existing) 230 V ceiling outlet, dimmable via DALI/switchDim.

TECHNISCHE DATEN / TECHNICAL FACTS

Artikel:

MODUL R 280 PROJECT

Art.-Nr.: Farbtemperatur:

552-960 2700 K

552-959 3000 K

552-961 4000 K

Beschreibung/Ausführung:

Deckenaufbauleuchte für Direktmontage, mit Konverter, dimmbar über DALI/switchDim

Hersteller:

Nimbus Group GmbH
Siegelerstr. 41, 70469 Stuttgart / Germany
Tel.: +49(0)711 / 63 30 14 - 0
Fax: +49(0)711 / 63 30 14 - 14
info@nimbus-group.com
www.nimbus-group.com

Abmessungen:

Ø 340 x 27 mm

Material:

Diffusorfläche: Acrylglas
Aufbaugehäuse: Kunststoff, hochglänzend weiß
Deckenmontagering: Stahl

Gewicht:

1210 Gramm

Anschluss-Leistung:

230 Volt Wechselstrom

2700 K 11,5 W / Energieeffizienzklasse A++

3000 K 11,0 W / Energieeffizienzklasse A++

4000 K 10,1 W / Energieeffizienzklasse A++

Anzahl LED:

76 Stück

Schutzart:

IP 20

Lichtstrom:

ca. 1200 lm

Lichtverteilung:

ca. 98 % direktstrahlend

RA:

> 80

Prüfzeichen:



Reinigungs- und Pflegehinweise:

Leuchte vor dem Reinigen vom Netz trennen. Keine ätzenden oder abrasiven Reinigungsmittel verwenden. Wir empfehlen, die Leuchte mit einem Microfasertuch o. ä. trocken zu reinigen.

Alle Angaben erfolgen ohne Gewähr für Irrtümer und Übertragungsfehler. Wir bitten um Verständnis, dass wir uns Änderungen in der Gestalt und Technik vorbehalten.

product:

MODUL R 280 PROJECT

product no.: colour temperature:

552-960 2700 K

552-959 3000 K

552-961 4000 K

description/design:

surface-mounted ceiling luminaire for direct mounting, with converter, dimmable via DALI/switchDim

manufacturer:

Nimbus Group GmbH
Siegelerstr. 41, 70469 Stuttgart / Germany
Tel.: +49(0)711 / 63 30 14 - 0
Fax: +49(0)711 / 63 30 14 - 14
info@nimbus-group.com
www.nimbus-group.com

dimensions:

Ø 340 x 27 mm

materials:

diffuser surface: acrylic glass
housing: plastic, brilliant white
mounting ring: steel

weight:

1210 grams

power supply:

230 volts AC

2700 K 11,5 W / energy efficiency class A++

3000 K 11,0 W / energy efficiency class A++

4000 K 10,1 W / energy efficiency class A++

number of LED:

76 pcs

degree of protection:

IP 20

luminous flux:

approx. 1200 lm

light distribution:

approx. 98 % direct beam

CRI:

> 80

certificates:



cleaning and care:

Switch off luminaire before cleaning. Do not use any corrosive or abrasive cleanser. We recommend to clean the luminaire with a dry microfibre towel only.

The information may be subject to errors in content or transmission errors; we do not accept responsibility for any such errors. We reserve the right to make changes to design and technology and apologise for any inconvenience this may cause.

LICHTVERTEILUNGSKURVE UND ABSTRAHLCHARAKTERISTIK LIGHT DISTRIBUTION CURVE AND DIRECTIONAL CHARACTERISTICS

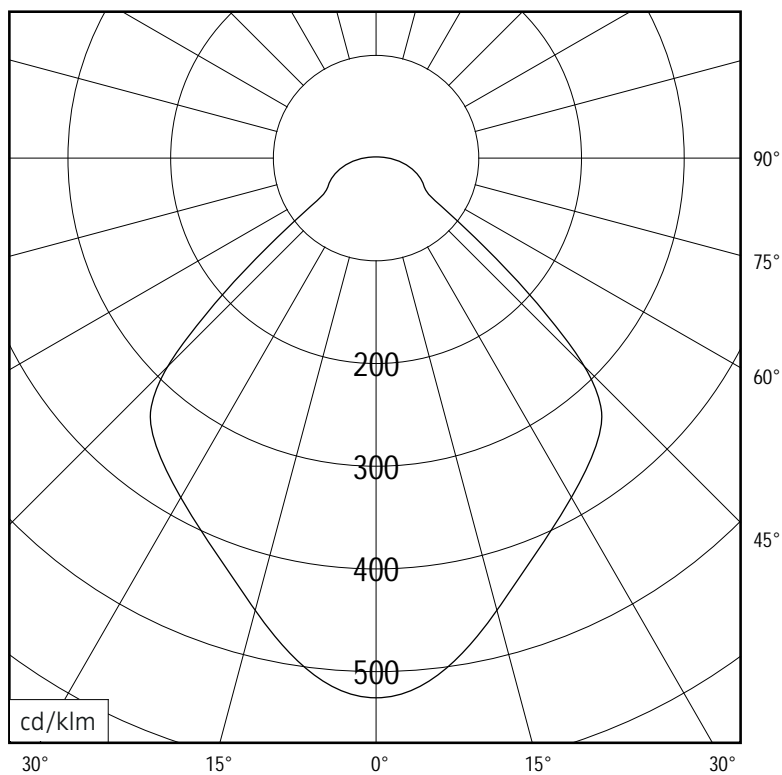

C0 - C180, C90 - C270



Lichtberechnungsdaten (EULUMDAT) unter www.nimbus-group.com

ISOMETRIE UND ABMESSUNGEN / SIZES

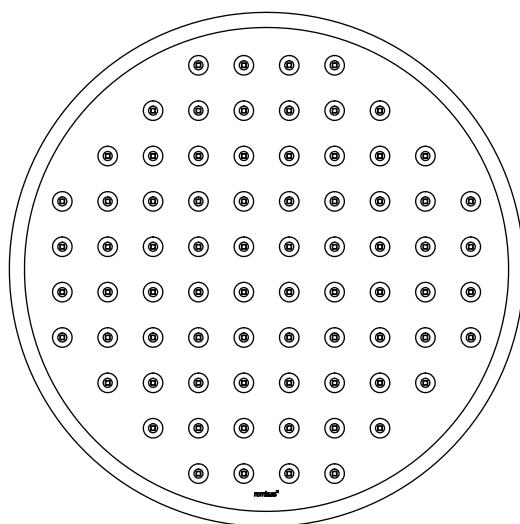
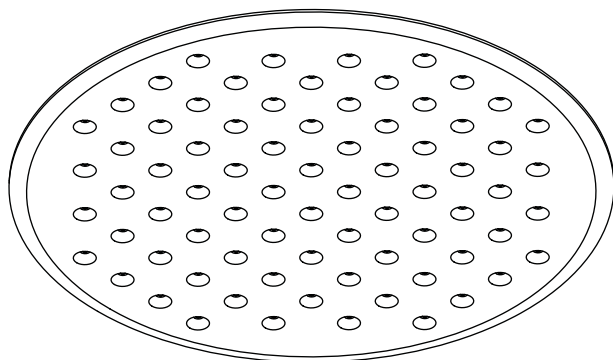

340 mm



27 mm



340 mm

MODUL R 280 PROJECT

Deckenaufbauleuchte für Direktmontage, dimmbar DALI/switchDim
surface mounted ceiling luminaire for direct mounting, dimmable DALI/switchDim

nimbus^x

MONTAGE / MOUNTING

552-960 . 552-959 . 552-961



Montage und Betrieb nur in Innenräumen!
Mounting and use of luminaire only indoors!

- A** Direktmontage in abgehängter Decke
direct mounting in a suspended ceiling

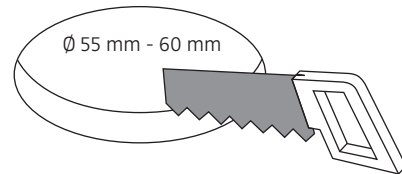
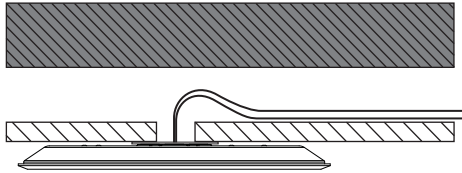

- B** für Hohlraumeinbau in poröse Materialien mit geeigneter Hohlraumdose
for installation in porous materials with suitable ceiling junction box

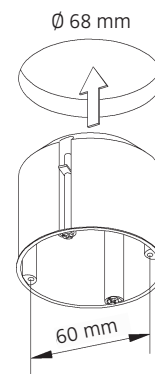
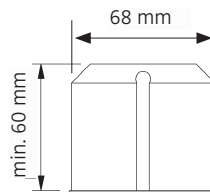
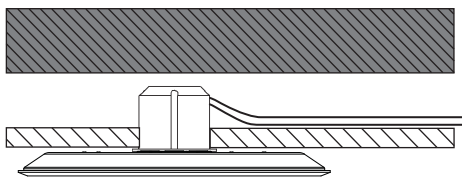

- C** für Unterputz / Mauerwerk mit geeigneter Decken-Verbindungsdose
for brick / hollow blocks with suitable ceiling junction box

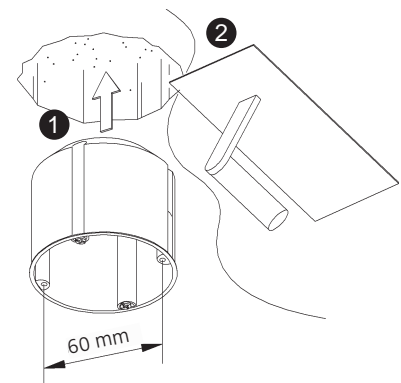
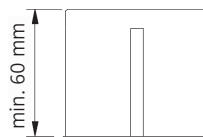
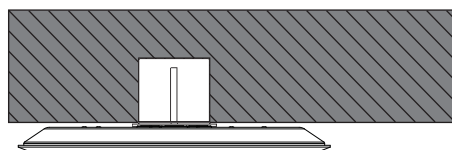

- D** Montage in Decken-Verbindungsdose für Beton (z.B. Spelsberg U71)
installation in ceiling junction box for concrete (e.g. Spelsberg U71)

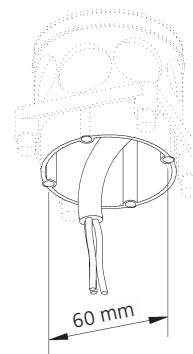
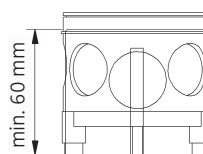
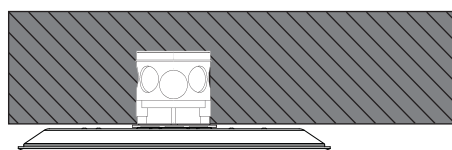

Anschluss an 230 V ~
connection to 230 V AC

Deckenauslass stromlos schalten !

Die mitgelieferten Silikonschläuche auf die Länge X kürzen und jeweils einen über die Einzeladern N und L (optional auch über Steuerleitungen vom Taster) schieben. Eventuell vorhandenen Schutzleiter (PE) isolieren und im Anschlussraum unterbringen.

Disconnect ceiling outlet from mains !

Shorten the silicone sleeves supplied to a length of X and place one over the individual wires marked N and L (over optional control wires from push button as well).

Insulate possible PE-wire and place it in the connection area on top of the luminaire.

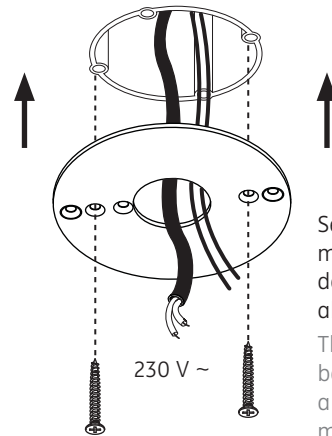
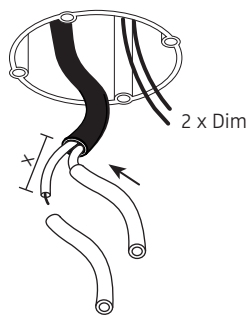

Senkkopfschrauben müssen plan mit dem Deckenring abschließen !

The countersunk bolts must be on a level with the mounting ring !

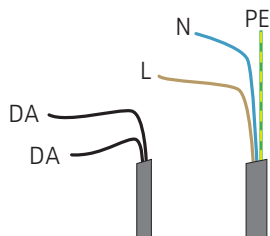

grün-gelb / green-yellow : PE
blau / blue : N
braun / brown : L
2 x schwarz : DALI Dimmung
2 x black : DALI control wires



Der elektrische Anschluss darf nur vom Fachmann ausgeführt werden !
Must be installed by a qualified electrician only !

1

2

Anschluss an 230 V ~ und DALI-Signal / Taster-Signal
connection to 230 V AC and DALI signal / push button signal

PE = grün-gelb
green-yellow
N = blau / blue
L = braun / brown

2 x schwarz = DALI-Signal
2 x black = DALI signal

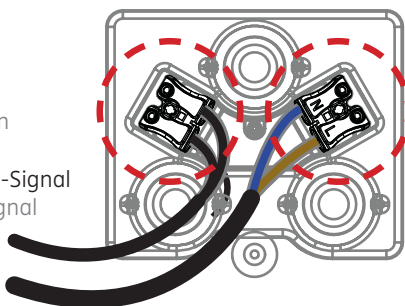

Phase vom Netzspannungstaster
live wire from push button (mains)
Brücke Null-Leiter (N)
bridged neutral (N)

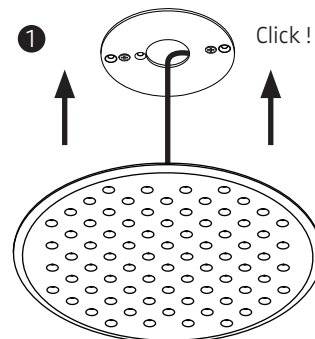
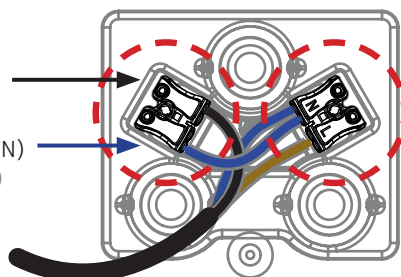

2

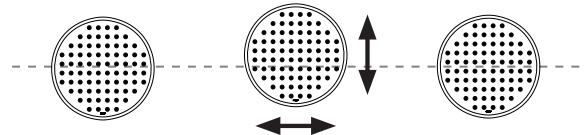

3

4

552-960 . 552-959 . 552-961

230 V ~ (50 Hz) / 230 V AC / (50 Hz)

Leistungsdaten siehe Typenschild !
Performance data see rating label !



Schutzart IP 20
protection degree IP 20

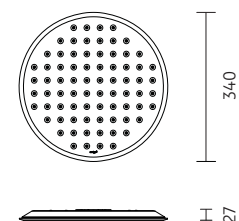

MODUL R 280 PROJECT

Deckenaufbauleuchte für Direktmontage
surface-mounted ceiling luminaire for direct mounting

552-960 . 552-959 . 552-961

nimbus^x

DECKENMONTAGERING FÜR MODUL R 220 / 280 / 340 PROJECT
CEILING MOUNTING RING FOR MODUL R 220 / 280 / 340 PROJECT

