

## DATENBLATT / FACT SHEET



ART.-NR:	FARBTEMPERATUR:
552-578	2700 K
552-577	3000 K
552-579	4000 K

**MODUL Q 340 PROJECT ZIGBEE + PDLS**

DECKENAUFBAULEUCHE MIT ZIGBEE-MODUL UND PDLS

SURFACE-MOUNTED CEILING LUMINAIRE WITH ZIGBEE MODULE AND PDLS

LED-Deckenaufbauleuchte für Direktmontage, geschlossene Bauweise mit Kunststoffabdeckung auf der Oberseite, weiß hochglänzend (RAL 9016), Diffusorscheibe aus Acrylglas mit Kegelbohrungen zur Lichtlenkung und Ausblendung, 340 × 340 mm, 6 mm dick, mit gerundeten Ecken und umlaufender Fase, beidseitig transparent matt, gemäß DIN EN 12464-1 für Arbeitsstättenbeleuchtung geeignet, Lichtaustritt ca. 98 % direktstrahlend, breit abstrahlend, durch ein ZigBee-Modul kabellos steuerbar und dimmbar (Konfiguration über Gateway, pro Netzwerk Schalt- und Dimmgruppen mit bis zu 50 Leuchten möglich, projektbezogene Beratung erforderlich), integrierte Präsenz- und Umgebungslichtsensoren für PDLS Funktion, Ausführung mit integriertem Konverter zum Anschluss an (bauseitig vorhandenen) 230 V-Deckenauslass.

Surface-mounted LED ceiling luminaire for direct mounting, closed housing with cover on top made of plastic, brilliant white (RAL 9016), diffuser panel made of acrylic glass with conical indentations for directing light and reducing glare, 340 × 340 mm, 6 mm material thickness, with rounded corners and all round chamfer, both sides matt, suitable for workplace lighting in accordance with DIN EN 12464-1, light distribution approx. 98 % direct beam, wide beam, controllable and dimmable by means of a ZigBee module (configuration via Gateway, one network can include switchable and dimmable groups with up to 50 luminaires, project-related consulting necessary), integrated presence and ambient light sensors for PDLS functionality, version with integrated converter for connection to (existing) 230 V ceiling outlet.

## TECHNISCHE DATEN / TECHNICAL FACTS

### Artikel:

MODUL Q 340 PROJECT ZIGBEE MIT PDLs

### Art.-Nr.: Farbtemperatur:

552-578 2700 K

552-577 3000 K

552-579 4000 K

### Beschreibung/Ausführung:

Deckenaufbauleuchte, mit Konverter, steuerbar und dimmbar durch ein ZigBee-Modul und PDLs-Sensoren

### Hersteller:

Nimbus Group GmbH  
Sieglesstr. 41, 70469 Stuttgart / Germany  
Tel.: +49(0)711 / 63 30 14 - 0  
Fax: +49(0)711 / 63 30 14 - 14  
info@nimbus-group.com  
www.nimbus-group.com

### Abmessungen:

340 x 340 x 27 mm (+ 7,5 mm am Sensor)

### Material:

Diffusorfläche: Acrylglas  
Aufbaugehäuse: Kunststoff, hochglänzend weiß  
Deckenmontagering: Stahl

### Gewicht:

1660 Gramm

### Anschluss-Leistung:

230 Volt ~ / 50 Hz

2700 K 17,9 W / Energieeffizienzklasse A+

3000 K 16,5 W / Energieeffizienzklasse A++

4000 K 16,4 W / Energieeffizienzklasse A++

### Anzahl LED:

100 Stück

### Schutzart:

IP 20

### Lichtstrom:

1800 lm

### Lichtverteilung:

ca. 98 % direktstrahlend

### RA:

> 80

### Prüfzeichen:



### Reinigungs- und Pflegehinweise:

Leuchte vor dem Reinigen vom Netz trennen. Keine ätzenden oder abrasiven Reinigungsmittel verwenden. Wir empfehlen, die Leuchte mit einem Microfasertuch o. ä. trocken zu reinigen.

Alle Angaben erfolgen ohne Gewähr für Irrtümer und Übertragungsfehler. Wir bitten um Verständnis, dass wir uns Änderungen in der Gestalt und Technik vorbehalten.

### product:

MODUL Q 340 PROJECT ZIGBEE WITH PDLs

### product no.: colour temperature:

552-578 2700 K

552-577 3000 K

552-579 4000 K

### description/design:

surface-mounted ceiling luminaire, with converter, controllable and dimmable by a ZigBee module and PDLs sensors

### manufacturer:

Nimbus Group GmbH  
Sieglesstr. 41, 70469 Stuttgart / Germany  
Tel.: +49(0)711 / 63 30 14 - 0  
Fax: +49(0)711 / 63 30 14 - 14  
info@nimbus-group.com  
www.nimbus-group.com

### dimensions:

340 x 340 x 27 mm (+ 7,5 mm at sensor)

### materials:

diffuser surface: acrylic glass  
housing: plastic, brilliant white  
mounting ring: steel

### weight:

1660 grams

### power supply:

230 volts AC / 50 Hz

2700 K 17,9 W / energy efficiency class A+

3000 K 16,5 W / energy efficiency class A++

4000 K 16,4 W / energy efficiency class A++

### number of LED:

100 pcs

### degree of protection:

IP 20

### luminous flux:

1800 lm

### light distribution:

approx. 98 % direct beam

### CRI:

> 80

### certificates:



### cleaning and care:

Switch off luminaire before cleaning. Do not use any corrosive or abrasive cleanser. We recommend to clean the luminaire with a dry microfibre towel only.

The information may be subject to errors in content or transmission errors; we do not accept responsibility for any such errors. We reserve the right to make changes to design and technology and apologise for any inconvenience this may cause.

# LICHTVERTEILUNGSKURVE UND ABSTRAHLCHARAKTERISTIK LIGHT DISTRIBUTION CURVE AND DIRECTIONAL CHARACTERISTICS

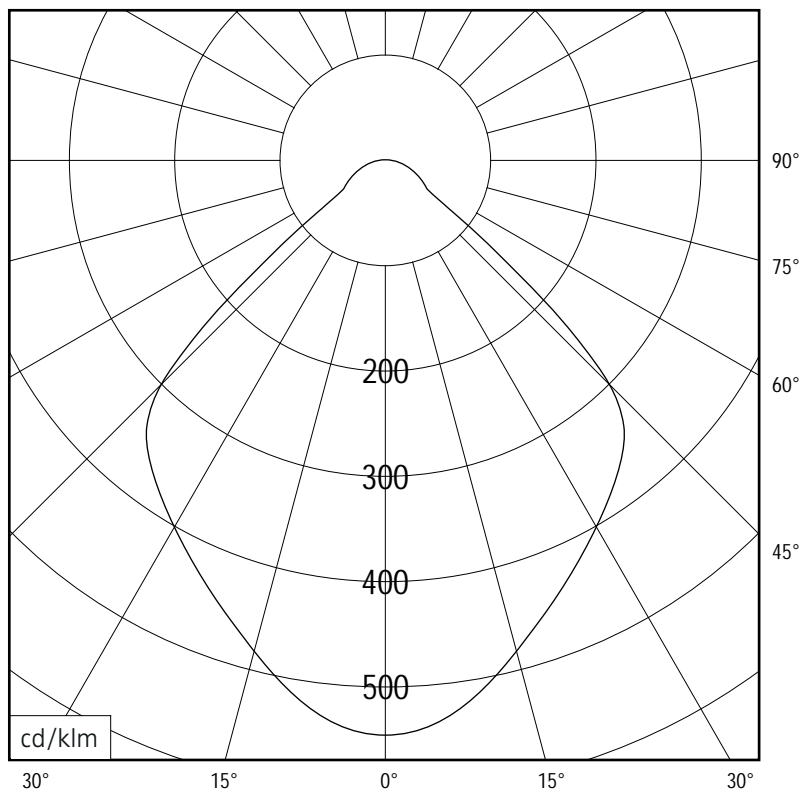

C0 - C180, C90 - C270



Lichtberechnungsdaten (EULUMDAT) unter [www.nimbus-group.com](http://www.nimbus-group.com)

## ISOMETRIE UND ABMESSUNGEN / SIZES

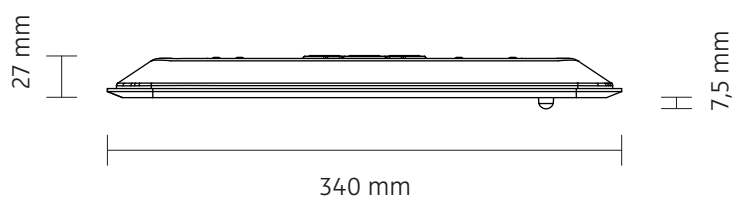
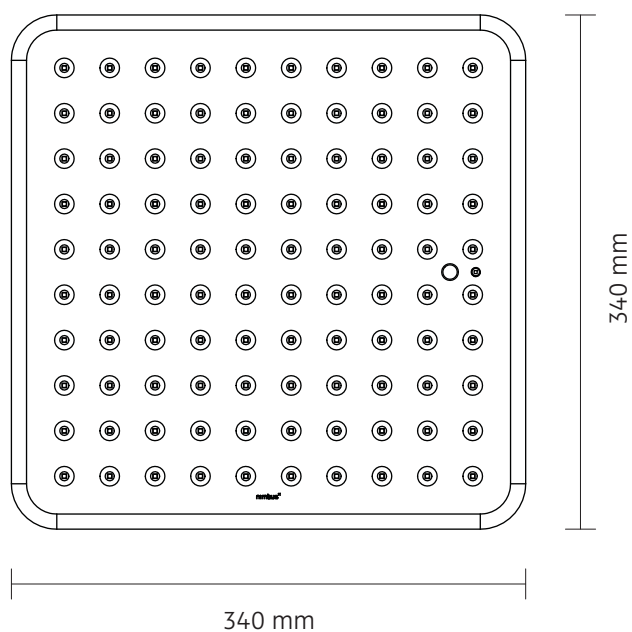
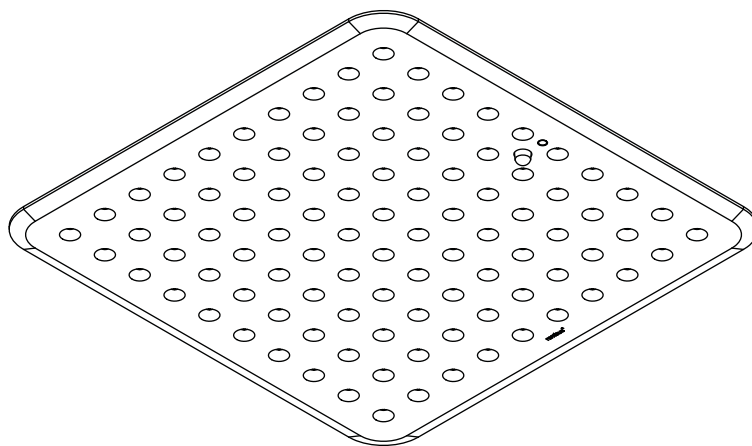

# MODUL Q 340 PROJECT

Deckenaufbauleuchte für Direktmontage mit ZigBee und PDLs  
surface-mounted ceiling luminaire for direct mounting with ZigBee and PDLs

nimbus<sup>x</sup>

## MONTAGE / MOUNTING

552-578 . 552-577 . 552-579



Montage und Betrieb nur in Innenräumen!  
Mounting and use of luminaire only indoors!

- A** Direktmontage in abgehängter Decke  
direct mounting in a suspended ceiling

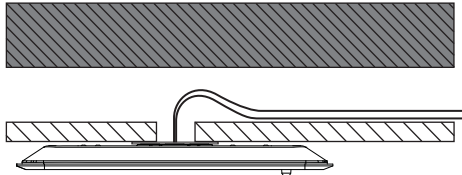

- B** für Hohlraumeinbau in poröse Materialien mit geeigneter Hohlraumdose  
for installation in porous materials with suitable ceiling junction box

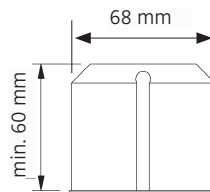
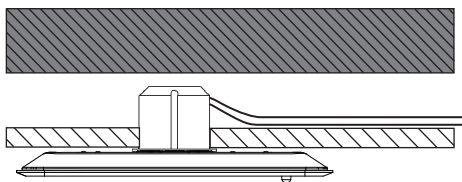

- C** für Unterputz / Mauerwerk mit geeigneter Decken-Verbindungsdose  
for brick / hollow blocks with suitable ceiling junction box

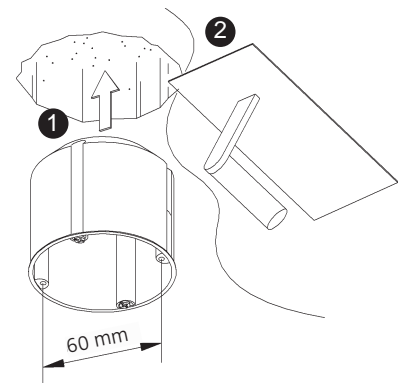
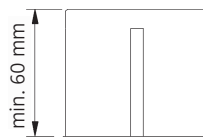
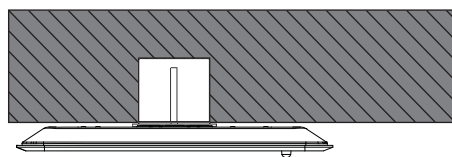

- D** Montage in Decken-Verbindungsdose für Beton (z.B. Spelsberg U71)  
installation in ceiling junction box for concrete (e.g. Spelsberg U71)

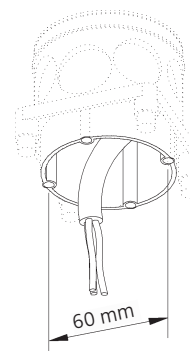
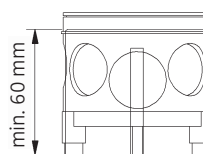
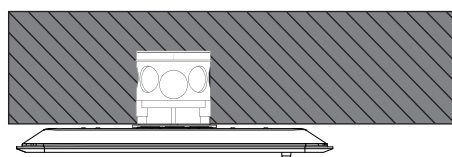

Anschluss an 230 V ~  
connection to 230 V AC

**Deckenauslass stromlos schalten !**

Die mitgelieferten Silikonschläuche auf die Länge X kürzen und jeweils einen über die Einzeladern N und L schieben. Dadurch wird eine Verdrachtung gemäß Schutzklasse II sichergestellt.

**Disconnect ceiling outlet from mains !**

Shorten the silicone sleeves supplied to a length of X and place one over the individual wires marked N and L. This ensures protection class II.

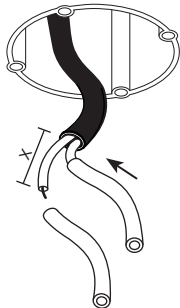

Senkkopfschrauben müssen plan mit dem Deckenring abschließen !

The countersunk bolts must be on a level with the mounting ring !

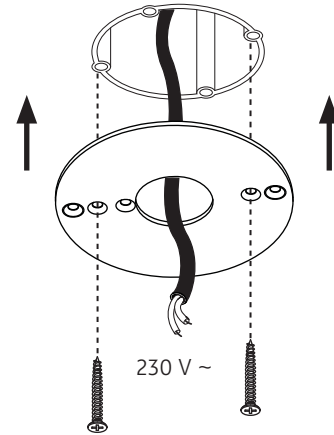

Der elektrische Anschluss darf nur vom Fachmann ausgeführt werden !  
Must be installed by a qualified electrician only !

1 2

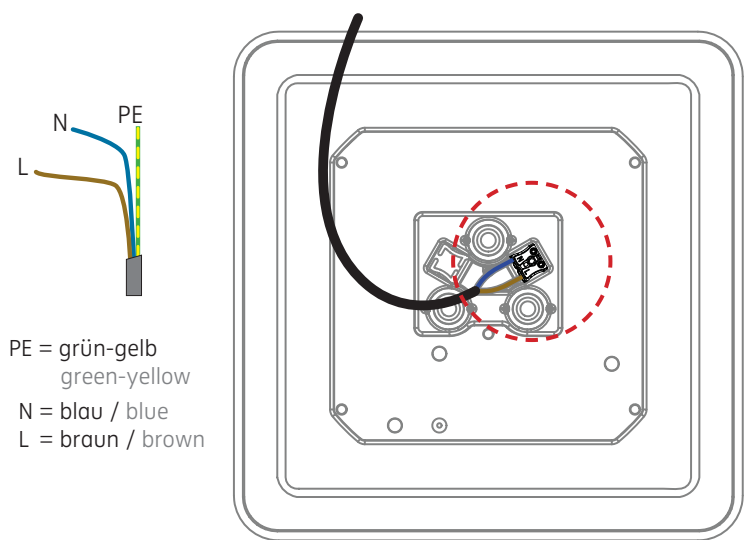

PE = grün-gelb  
green-yellow  
N = blau / blue  
L = braun / brown

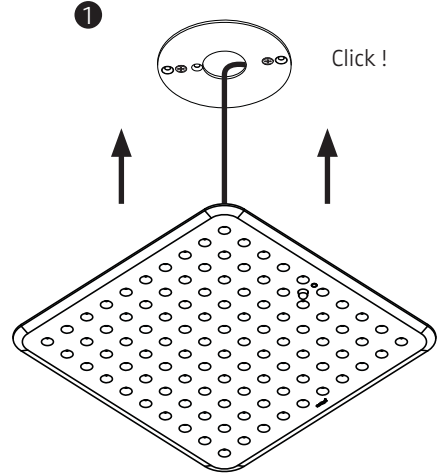

Eventuell vorhandenen Schutzleiter isolieren und im Anschlussraum unterbringen !  
Insulate possible PE-wire and place it in the connection area on top of the luminaire !

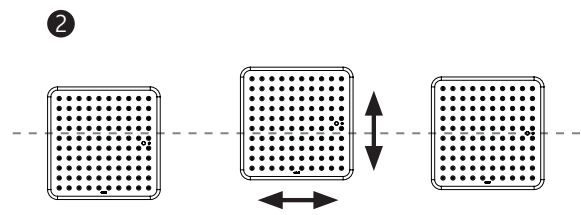

3 4

552-578 . 552-577 . 552-579

230 V ~ (50 Hz) / 230 V AC / (50 Hz)

Leistungsdaten siehe Typenschild !  
Performance data see rating label !

Schutzart IP 20  
protection degree IP 20

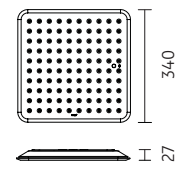

Schutzklasse II / doppelte Isolierung  
protection class II / double insulation



Leuchtmittel kann nicht gewechselt werden !  
The luminaire contains no replaceable light source !

Am Ende seiner Lebensdauer darf dieses Produkt nicht mit dem Hausmüll entsorgt werden. Bringen es bitte zu einer kommunalen Sammelstelle für elektrische und elektronische Altgeräte.  
This product must not be disposed of with the household refuse at the end of its life cycle. Take it to your local disposal centre for electrical and electronic waste.

# MODUL Q 340 PROJECT

Deckenaufbauleuchte für Direktmontage mit WIRELESS IQ & SENSOR  
surface mounted ceiling luminaire for direct mounting with WIRELESS IQ & SENSOR

nimbus<sup>x</sup>

552-578 . 552-577 . 552-579

DECKENMONTAGERING FÜR MODUL Q 220 / 280 / 340 PROJECT  
CEILING MOUNTING RING FOR MODUL Q 220 / 280 / 340 PROJECT

