

## DATENBLATT / FACT SHEET



ART.-NR:	FARBTEMPERATUR:
554-860	2700 K
554-858	3000 K
554-859	4000 K

**MODUL R 340 PROJECT IQ-SENSOR**

DECKENLEUCHE MIT IQ-STEUERUNG UND PDLs / CEILING LUMINAIRE WITH IQ CONTROL AND PDLs

LED-Deckenleuchte für Direktmontage, geschlossene Bauweise mit Kunststoffabdeckung auf der Oberseite, weiß hochglänzend (RAL 9016), Diffuserscheibe aus Acrylglas mit Kegelbohrungen zur Lichtlenkung und Ausblendung, Ø 400 mm, 6 mm dick, mit umlaufender Fase, beidseitig transparent matt, gemäß DIN EN 12464-1 für Arbeitsstättenbeleuchtung geeignet, Lichtaustritt ca. 98 % direktstrahlend, breit abstrahlend, mit autarker IQ-Steuerung und integrierten Präsenz- und Umgebungslichtsensoren für PDLs Funktion, Ausführung für 24 V DC, externer Konverter erforderlich, zusätzlicher 24 V-Ausgang mit Weiterleitung des gedimmten Signals zur Versorgung weiterer Nimbus-Leuchten in Dimmgruppen.

LED ceiling luminaire for direct mounting with closed luminaire housing, cover on top made of plastic, brilliant white (RAL 9016), diffuser panel made of acrylic glass with conical indentations for directing light and reducing glare, Ø 400 mm, 6 mm material thickness, with all round chamfer, both sides matt, suitable for workplace lighting in accordance with DIN EN 12464-1, light distribution approx. 98 % direct beam, wide beam, with stand-alone IQ control and integrated presence and ambient light sensors for PDLs functionality, version for 24 V DC, external converter required, additional 24 V forwarding to supply the dimmed DC signal to further Nimbus luminaires in dimming groups.

## TECHNISCHE DATEN / TECHNICAL FACTS

### Artikel:

MODUL R 340 PROJECT IQ-SENSOR

### Art.-Nr.:                      Farbtemperatur:

554-860                      2700 K

554-858                      3000 K

554-859                      4000 K

### Beschreibung/Ausführung:

Deckenleuchte für Direktmontage, mit autarker IQ-Steuerung und 24 V-Weiterleitung

### Hersteller:

Nimbus Group GmbH  
Sieglesstr. 41, 70469 Stuttgart / Germany  
Tel.: +49(0)711 / 63 30 14 - 0  
Fax: +49(0)711 / 63 30 14 - 14  
info@nimbus-group.com  
www.nimbus-group.com

### Abmessungen:

Ø 400 x 17 mm (+ 7,5 mm am Sensor)

### Material:

Diffusorfläche: Acrylglas  
Aufbaugehäuse: Kunststoff, hochglänzend weiß  
Deckenmontagering: Stahl

### Gewicht:

1600 Gramm

### Anschluss-Leistung:

24 Volt DC Konstantspannung  
2700 K 14,1 W / Energieeffizienzklasse A++  
3000 K 13,1 W / Energieeffizienzklasse A++  
4000 K 12,9 W / Energieeffizienzklasse A++

### Anzahl LED:

112 Stück

### Schutzart:

IP 20

### Lichtstrom:

ca. 1800 lm

### Lichtverteilung:

ca. 98 % direktstrahlend

### RA:

> 80

### Prüfzeichen:



### Reinigungs- und Pflegehinweise:

Leuchte vor dem Reinigen vom Netz trennen. Keine ätzenden oder abrasiven Reinigungsmittel verwenden. Wir empfehlen, die Leuchte mit einem Microfasertuch o. ä. trocken zu reinigen.

Alle Angaben erfolgen ohne Gewähr für Irrtümer und Übertragungsfehler. Wir bitten um Verständnis, dass wir uns Änderungen in der Gestalt und Technik vorbehalten.

### product:

MODUL R 340 PROJECT IQ SENSOR

### product no.:                      colour temperature:

554-860                      2700 K

554-858                      3000 K

554-859                      4000 K

### description/design:

ceiling luminaire for direct mounting, with stand-alone IQ control and 24 V DC forwarding

### manufacturer:

Nimbus Group GmbH  
Sieglesstr. 41, 70469 Stuttgart / Germany  
Tel.: +49(0)711 / 63 30 14 - 0  
Fax: +49(0)711 / 63 30 14 - 14  
info@nimbus-group.com  
www.nimbus-group.com

### dimensions:

Ø 400 x 17 mm (+ 7,5 mm at sensor)

### materials:

diffuser surface: acrylic glass  
housing: plastic, brilliant white  
mounting ring: steel

### weight:

1600 grams

### power supply:

24 volts DC constant voltage  
2700 K 14,1 W / energy efficiency class A++  
3000 K 13,1 W / energy efficiency class A++  
4000 K 12,9 W / energy efficiency class A++

### number of LED:

112 pcs

### degree of protection:

IP 20

### luminous flux:

approx. 1800 lm

### light distribution:

approx. 98 % direct beam

### CRI:

> 80

### certificates:



### cleaning and care:

Switch off luminaire before cleaning. Do not use any corrosive or abrasive cleanser. We recommend to clean the luminaire with a dry microfibre towel only.

The information may be subject to errors in content or transmission errors; we do not accept responsibility for any such errors. We reserve the right to make changes to design and technology and apologise for any inconvenience this may cause.

# LICHTVERTEILUNGSKURVE UND ABSTRAHLCHARAKTERISTIK LIGHT DISTRIBUTION CURVE AND DIRECTIONAL CHARACTERISTICS

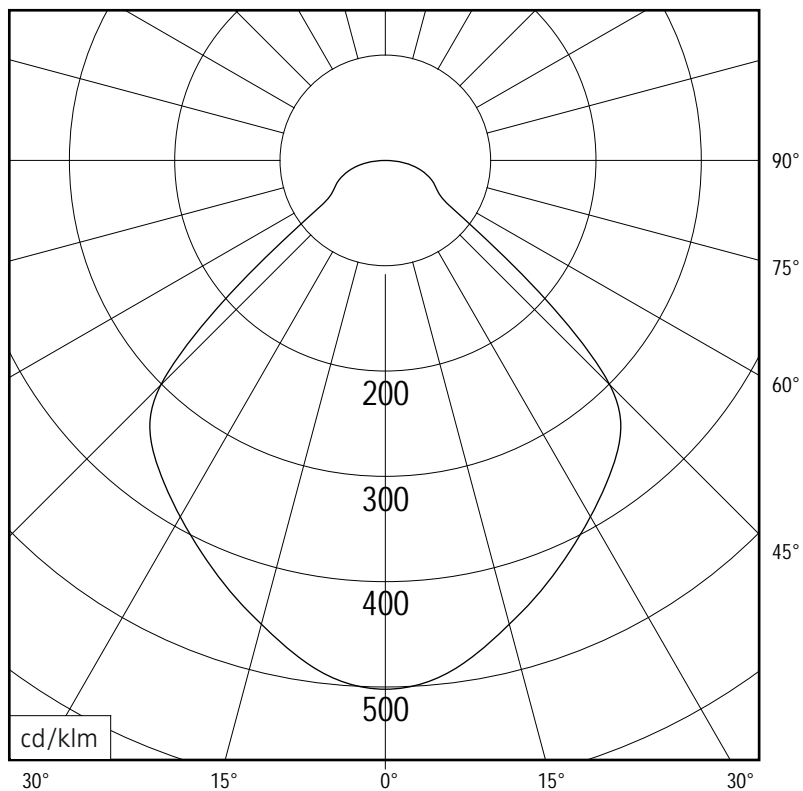

C0 - C180, C90 - C270



Lichtberechnungsdaten (EULUMDAT) unter [www.nimbus-group.com](http://www.nimbus-group.com)

# ISOMETRIE UND ABMESSUNGEN / SIZES

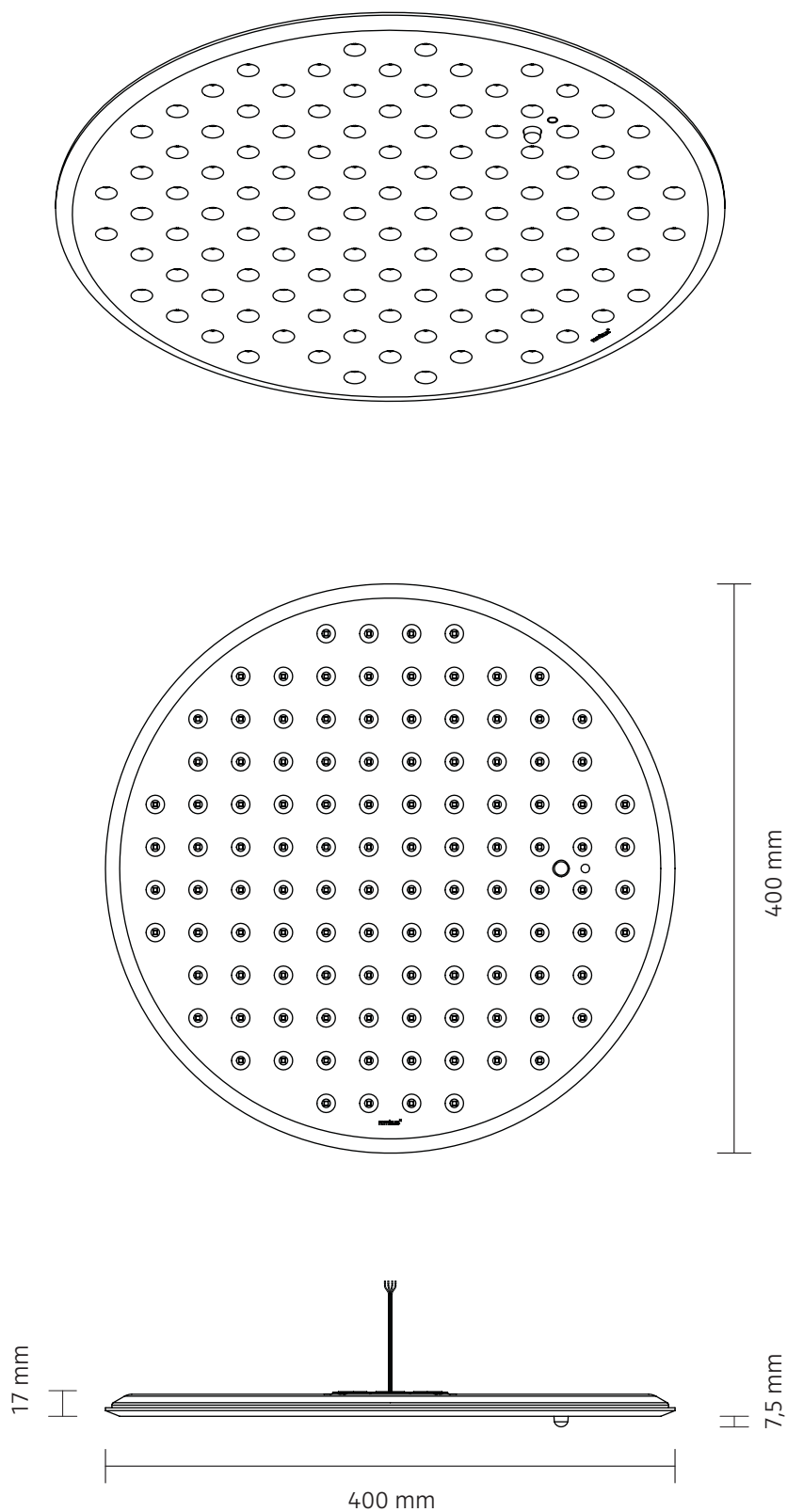

# MODUL R 340 PROJECT IQ-SENSOR

Deckenleuchte für Direktmontage mit IQ-Steuerung und PDLs  
ceiling luminaire for direct mounting with IQ control and PDLs

nimbus<sup>x</sup>

## MONTAGE / MOUNTING

554-860 . 554-858 . 554-859



Montage und Betrieb nur in Innenräumen!  
Mounting and use of luminaire only indoors!

- A** Direktmontage in abgehängter Decke  
direct mounting in a suspended ceiling

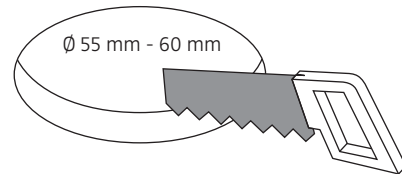
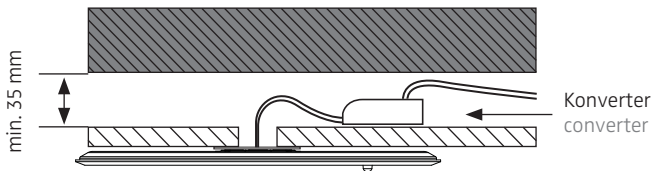

- B** für Hohlraumeinbau in poröse Materialien mit geeigneter Hohlraumdose  
for installation in porous materials with suitable ceiling junction box

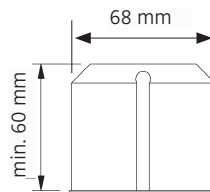
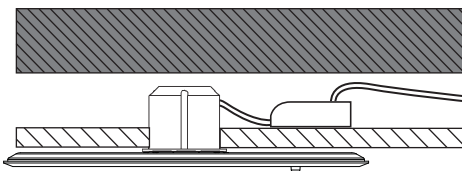

- C** für Unterputz / Mauerwerk mit geeigneter Decken-Verbindungsdose  
for brick / hollow blocks with suitable ceiling junction box

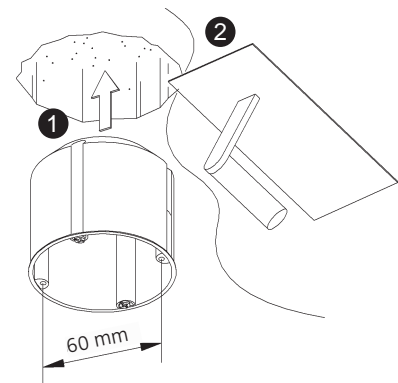
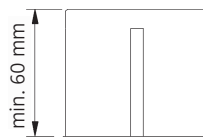
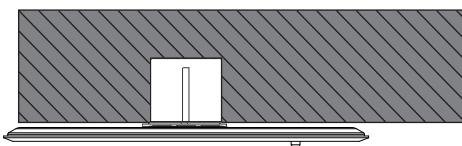

- D** Montage in Decken-Verbindungsdose für Beton (z.B. Spelsberg U71)  
installation in ceiling junction box for concrete (e.g. Spelsberg U71)

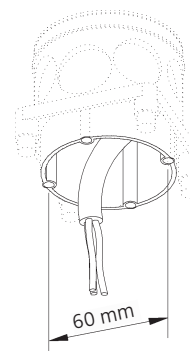
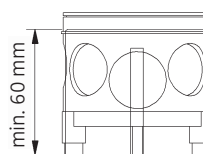
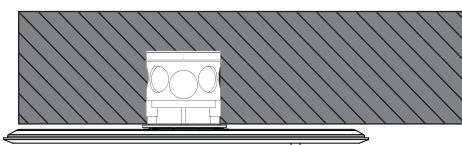

554-860 . 554-858 . 554-859

nimbus<sup>x</sup>

Anschluss an 230 V ~  
connection to 230 V AC

Eventuell vorhandenen Schutzleiter isolieren und in der abgehängten Decke unterbringen!  
Insulate possible PE-wire and place it inside of the suspended ceiling!

Konverter je nach Baugröße in Deckendose oder abgehängter Decke platzieren.  
Depending on its size place converter inside of the ceiling box or in the suspended ceiling.

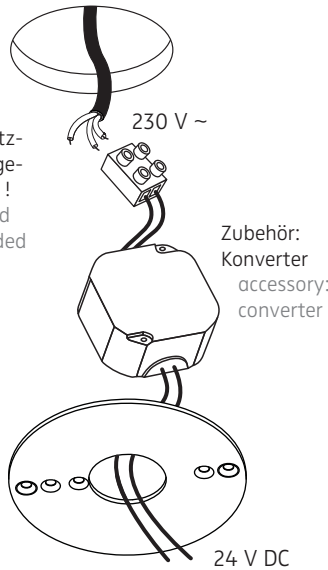

Anschluss an 24 V DC  
connection to 24 V DC

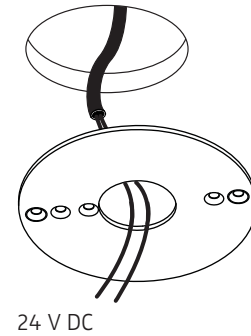

Der elektrische Anschluss darf nur vom Fachmann ausgeführt werden!  
Must be installed by a qualified electrician only!

1

Senkkopfschrauben müssen plan mit dem Deckenring abschließen!  
The countersunk bolts must be on one level with the mounting ring!

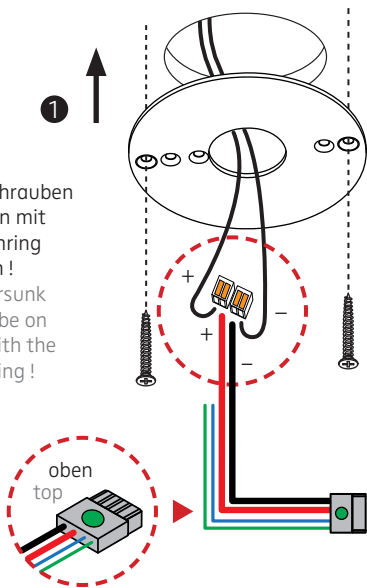

ACHTUNG: Polarität beachten!  
CAUTION: Ensure correct polarity!

24 V DC  
rot = Plus  
schwarz = Minus  
red = plus  
black = minus  
grün, blau = nicht belegt  
green, blue = not assigned

Stecker einführen, grüner Punkt oben!  
Insert plug, green dot on top!

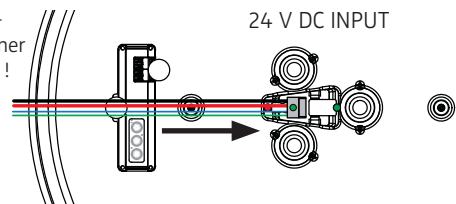

Stecker einführen, roter Punkt oben!  
Insert plug, red dot on top!

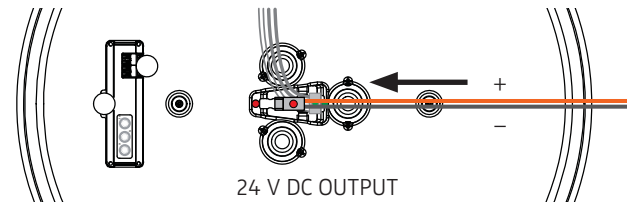

ACHTUNG: Leuchte NICHT an der Zuleitung hängen lassen. Zum Lösen der 24 V-Steckverbindung NUR horizontal in Richtung des Kabels ziehen!  
CAUTION: Do NOT suspend luminaire from this supply cord. To detach the 24 V connection ONLY pull horizontally in the direction of the cable!

2

3

**ACHTUNG:**

Die 24 V-Weiterleitung gibt das gedimmte oder geschaltete Signal an nachfolgende Leuchten weiter. Somit lassen sich im Rahmen der verfügbaren Konverterleistung Dimmgruppen bilden. Die zulässige Gesamtbelastbarkeit eines solchen Systems inklusive Masterleuchte liegt bei 120 W / 5 A!

**HINWEIS:** Ungenutzte Adern unbedingt isolieren!

**CAUTION:**

The 24 V forwarding delivers the dimmed or switched signal to following luminaires. So it is possible to create dimming groups within the available converter power.

The permitted power handling of such a system amounts up to 120 W / 5 A including the master luminaire!

**NOTE:** Unused wires must be isolated!

**IQ-STEUERUNG**  
IQ CONTROL

INFO:



Folgende Funktions-Parameter können direkt am Steuerriegel eingestellt werden:

The following functions can directly be adjusted by means of the set screws of the control bar:

- F1: Helligkeitswert / brightness level
- F2: Leuchtdauer / light „ON“ time
- F3: Grundhelligkeit / basic brightness

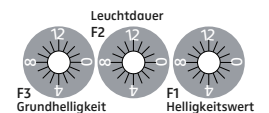

4

5

nimbus<sup>x</sup>

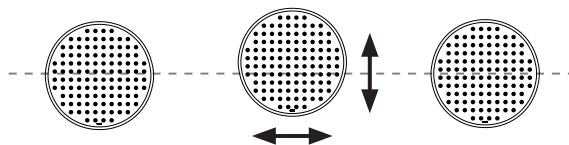
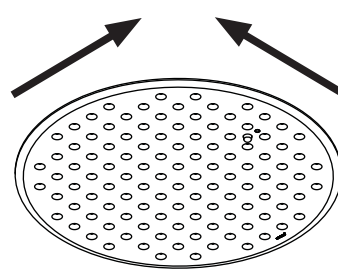
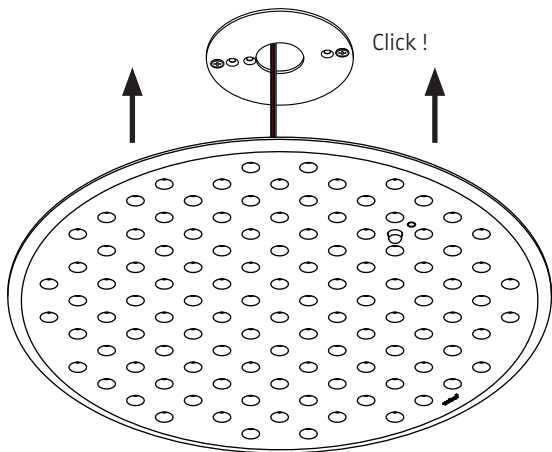

6

7

554-860 . 554-858 . 554-859

24 V DC Konstantspannung  
24 V DC constant voltage

Leistungsdaten siehe Typenschild!  
Performance data see rating label!

Schutzart IP 20  
protection degree IP 20

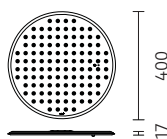

Am Ende seiner Lebensdauer darf dieses Produkt nicht mit dem Hausmüll entsorgt werden. Bringen Sie es bitte zu einer kommunalen Sammelstelle für elektrische und elektronische Altgeräte.

Leuchtmittel kann nicht gewechselt werden!  
The luminaire contains no replaceable light source!



This product must not be disposed of with the household refuse at the end of its life cycle. Take it to your local disposal centre for electrical and electronic waste.

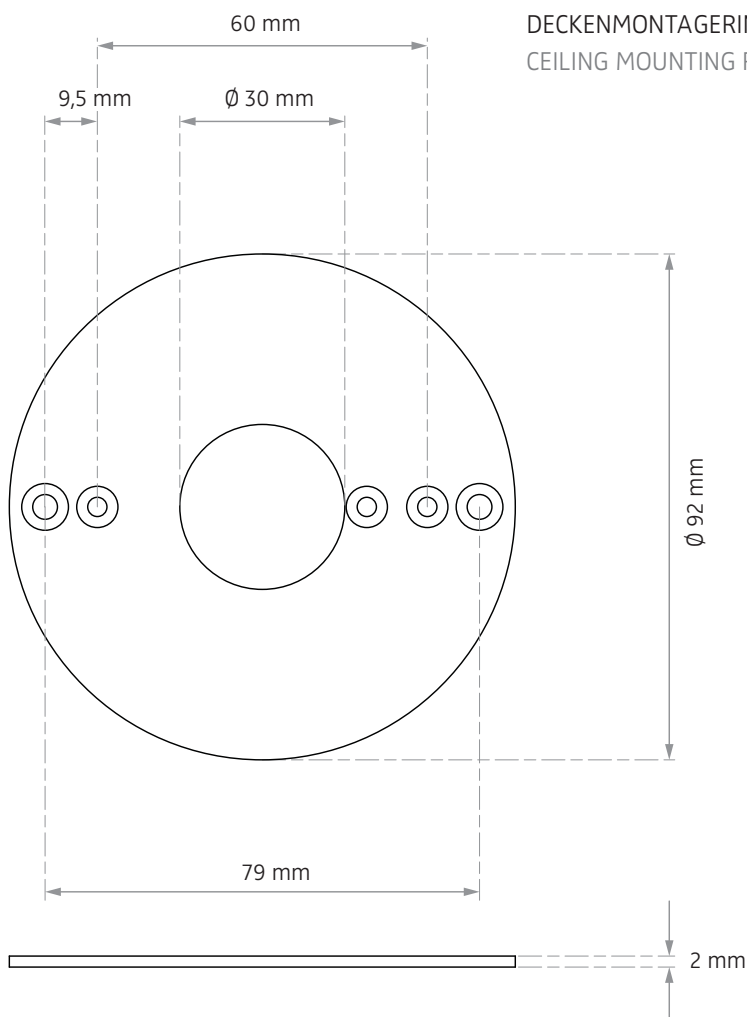

DECKENMONTAGERING FÜR MODUL R PROJECT 220 / 280 / 340  
CEILING MOUNTING RING FOR MODUL R PROJECT 220 / 280 / 340